

EW7FG4492UDE

SL Navodila za uporabo | **Pralni stroj**



Pozdravljeni pri podjetju Electrolux! Zahvaljujemo se vam, da ste izbrali našo napravo.



Pridobitev nasvetov glede uporabe, brošure, odpravljanje težav, servisne informacije in informacije glede popravil:
www.electrolux.com/support

Pridržujemo si pravico do sprememb.

KAZALO

1. VARNOSTNE INFORMACIJE	2
2. VARNOSTNA NAVODILA.....	4
3. OPIS IZDELKA.....	6
4. TEHNIČNI PODATKI.....	8
5. NAMESTITEV.....	8
6. UPRAVLJALNA PLOŠČA.....	11
7. VRTLJIV GUMB IN TIPKE.....	13
8. NASTAVITVE.....	16
9. PRED PRVO UPORABO.....	18
10. PROGRAMI.....	18
11. VSAKODNEVNA UPORABA.....	25
12. NAMIGI IN NASVETI.....	29
13. VZDRŽEVANJE IN ČIŠČENJE.....	31
14. ODPRAVLJANJE TEŽAV.....	38
15. VREDNOSTI PORABE.....	41
16. HITRI VODNIK.....	43
17. SKRIB ZA OKOLJE.....	45

1. ⚠ VARNOSTNE INFORMACIJE



Pred začetkom nameščanja in uporabo te naprave natančno preberite priložena navodila.

Proizvajalec ni odgovoren za poškodbe ali škodo, nastalo zaradi nepravilne namestitve ali uporabe. Navodila vedno shranite na varnem in dostopnem mestu za poznejšo uporabo.

1.1 Varnost otrok in ranljivih oseb

- To napravo lahko otroci od osmega leta naprej ter osebe z zmanjšanimi telesnimi, čutnimi ali razumskimi sposobnostmi ali s pomanjkanjem izkušenj ter znanja uporabljajo le pod

nadzorom ali če so dobile ustrezna navodila glede varne uporabe naprave in če se zavedajo nevarnosti, ki obstajajo.

- Otroci med tretjim in osmim letom starosti ter invalidi se napravi ne smejo približevati, če niso pod stalnim nadzorom.
- Otroci, mlajši od treh let, se ne smejo približevati napravi, če niso pod stalnim nadzorom.
- Otroci morajo biti pod nadzorom, da se z napravo ne igrajo.
- Vso embalažo hranite zunaj dosega otrok in jo ustrezno zavržite.
- Pralna sredstva hranite zunaj dosega otrok.
- Ko so vrata naprave odprta, poskrbite, da so otroci in hišni ljubljenci dovolj oddaljeni od naprave.
- Če je naprava opremljena z zaščito za otroke, mora biti zaščita vklopljena.
- Otroci ne smejo izvajati čiščenja in uporabniškega vzdrževanja naprave, če ni zagotovljen nadzor.

1.2 Splošna varnost

- Ta naprava je namenjena samo za pranje gospodinjskega perila, ki je primerno samo za strojno pranje.
- Ta naprava je namenjena zgolj uporabi v gospodinjstvu v notranjem okolju.
- Ta naprava se lahko uporablja v pisarnah, hotelskih sobah, sobah motelov, kjer nudijo prenočišča z zajtrkom, kmečkih turizmih in drugih podobnih nastanitvenih objektih, kjer takšna uporaba ne presega (povprečnih) ravni domače uporabe.
- Ne spreminjajte specifikacij te naprave.
- Največja količina perila v napravi je 9.0 kg. Ne prekoračite največje količine perila pri posameznem programu (oglejte si poglavje »Programi«).
- Delovni tlak vode na vhodnem mestu vode od priključka za odvod mora biti med 0,5 bara (0,05 MPa) in 10 bari (1,0 MPa).

- Prezračevalnih odprtih na dnu ne sme ovirati preproga, predpražnik ali katera koli druga talna obloga.
- Napravo je treba priključiti na vodovodni sistem z novim priloženim kompletom cevi ali drugimi kompleti cevi, ki jih priskrbi pooblaščen servisni center.
- Za ta namen ne uporabite starih, že uporabljenih kompletov cevi.
- Če je napajalni kabel poškodovan, ga mora zamenjati proizvajalec, pooblaščen servisni center ali druga strokovno usposobljena oseba, da se izognete nevarnosti električnega udara.
- Pred vsakršnim vzdrževanjem izklopite napravo in iztaknite vtič iz vtičnice.
- Za čiščenje naprave ne uporabljajte visokotlačnega vodnega pršca in/ali pare.
- Očistite napravo z vlažno krpo. Uporabljajte samo nevtralna čistilna sredstva. Za čiščenje ne uporabljajte abrazivnih čistil, grobih gobic, topil ali kovinskih predmetov.

2. VARNOSTNA NAVODILA

2.1 Namestitev



Namestitev mora biti izpeljana v skladu z ustreznimi državnimi predpisi.

- Odstranite vso embalažo in transportne vijake, vključno z gumijasto pušo s plastičnim distančnikom.
- Transportne vijake hranite na varnem. Če boste napravo v prihodnje premikali, jih morate ponovno namestiti, da zaklenete boben in preprečite poškodbe notranjosti.
- Pri premikanju naprave bodite pazljivi, ker je težka. Vedno uporabljajte zaščitne rokavice in priloženo obutev.
- Upoštevajte navodila za namestitev, priložena napravi.
- Ne nameščajte ali uporabljajte poškodovane naprave.
- Naprave ne nameščajte ali uporabljajte na mestu, kjer lahko temperatura pade pod 0 °C ali kjer je izpostavljena vremenskim vplivom.
- Tla, kjer bo stala naprava, morajo biti ravna, stabilna, odporna na toploto in čista.
- Poskrbite za kroženje zraka med napravo in tlemi.
- Ko je naprava na mestu, kjer bo trajno delovala, z vodno tehtnico preverite, ali je pravilno poravnana. V nasprotnem primeru ustrezno nastavite noge.
- Naprave ne nameščajte neposredno čez talni odtok.
- Ne pršite vode po napravi in ne izpostavljajte je prekomerni vlagi.
- Naprave ne postavljajte na mesto, kjer njenih vrat ne morete povsem odpreti.
- Pod napravo ne postavljajte zaprte posode za zbiranje morebitne iztekajoče vode. V pooblaščenem servisnem centru preverite, katere pripomočke lahko uporabite.

2.2 Električne povezave

UPOZORNENIE!

Nevarnost požara in električnega udara.

- **OPOZORILO:** Ta naprava je namenjena namestitvi / priključitvi na ozemljitveni priključek v zgradbi.
- Vedno uporabite pravilno nameščeno varnostno vtičnico.
- Preverite, ali so parametri s ploščice za tehnične navedbe združljivi z električno napetostjo omrežja.
- Ne uporabljajte razdelilnikov in podaljškov.
- Pazite, da ne poškodujete vtiča in kabla. Če je treba kabl zamenjati, mora to storiti osebje pooblaščenega servisnega centra.
- Vtič vtaknite v vtičnico šele ob koncu nameščanja. Poskrbite, da bo vtič dosegljiv tudi po namestitvi.
- Priključnega kabla ali vtiča se ne dotikajte z mokrimi rokami.
- Ne vlecite za električni priključni kabl, če želite izključiti napravo. Vedno povlecite za vtič.

2.3 Priključitev cevi za vodo

- Dovodna voda ne sme preseči temperature 25 °C.
- Ne poškodujte cevi za vodo.
- Pred priključitvijo na nove cevi, cevi, ki že dolgo niso bile v uporabi, tam, kjer so bila izvedena popravila ali nameščene nove naprave (vodni števcji itd.), naj voda teče toliko časa, da bo čista in prozorna.
- Med in po prvi uporabi naprave se prepričajte, da ni prisotnih vidnih iztekanj vode.
- Če je cev za dovod vode prekratki, ne uporabite cevnega podaljška. Za zamenjavo cevi se obrnite na pooblaščen servisni center.
- Med odstranjevanjem embalaže lahko vidite iztekanje vode iz cevi za odvod vode. To je zaradi tovarniških testiranj naprav za vodo.
- Cev za odvod vode lahko podaljšate do največ 400 cm. Za drugo cev za odvod vode in podaljšek se obrnite na pooblaščen servisni center.
- Poskrbite, da bo pipa dosegljiva tudi po namestitvi.

2.4 Uporaba

UPOZORNENIE!

Nevarnost telesnih poškodb, električnega udara, požara, opeklin ali poškodb naprave.

- Upoštevajte varnostna navodila z embalaže pralnega sredstva.
- Ne postavljajte vnetljivih izdelkov ali predmetov, ki so prepojeni z vnetljivimi izdelki, v napravo, blizu nje ali nanjo.
- Ne perite perila, močno umazanega od olja, maščobe ali druge mastne snovi. Lahko se poškodujejo gumijasti deli pralnega stroja. Takšno perilo operite ročno, preden ga daste v pralni stroj.
- Med izvajanjem programa se ne dotikajte stekla vrat. Steklo se lahko močno segreje.
- S perila odstranite vse kovinske predmete.

2.5 Servis

- Za popravilo naprave se obrnite na pooblaščen servisni center. Uporabite samo originalne rezervne dele.
- Samopopravila ali nestrokovna popravila lahko vplivajo na varnost, zaradi česar lahko preneha veljati garancija.
- Naslednji rezervni deli so na voljo še vsaj 10 let po prekinitvi izdelave modela: motor in krtačke za motor, transmisijska gred med motorjem in bobnom, črpalka, blažilniki udarcev in vzmeti, pralni boben, tri-kraki nosilec bobna in ustrezni kroglični ležaji, grelci in grelni elementi, vključno s toplotnimi črpalkami, cevovodi in ustrezno opremo, vključno z gibkimi cevmi, ventili, filtri in elementi za preprečevanje uhajanja vode, ploščami tiskanega vezja, elektronskimi prikazovalniki, tlačnimi stikali, termostati in senzorji, programsko opremo in sistemskim programom, vključno s programsko opremo za ponastavitve, vrati, tečajji in tesnili vrat, drugimi tesnili, sklopom za zaklepanje vrat, plastičnimi elementi, kot so razdeljevalniki pralnega sredstva. Trajanje je lahko daljše v vaši državi. Za dodatne informacije obiščite našo spletno stran.
- Nekateri od teh nadomestnih delov so na voljo samo usposobljenim serviserjem, vsi

nadomestni deli pa niso primerni za vse modele.

- O žarnicah v izdelku in nadomestnih žarnicah, ki se prodajajo ločeno: Te žarnice so zasnovane za ekstremne pogoje v gospodinjskih aparatih, kot so izjemne temperature, vibracije in vlažnosti, ali za sporočanje informacij o delovanju aparata. Niso namenjene za uporabo drugje in niso primerne za sobno razsvetljavo v gospodinjstvu

2.6 Odstranjanje



UPOZORNENIE!

Nevarnost poškodbe ali zadužitve.

- Napravo izključite iz napajanja in vodovodnega sistema.
- Odrežite električni priključni kabel tik ob napravi in napravo zavržite.
- Odstranite zapah in na ta način preprečite, da bi se otroci ali živali zaprli v boben.
- Napravo odstranite v skladu s krajevnimi zahtevami za odstranjevanje odpadne električne in elektronske opreme (OEEO).

3. OPIS IZDELKA

3.1 Posebne značilnosti

Vaš novi pralni stroj je izdelan v skladu z vsemi sodobnimi zahtevami za učinkovito pranje perila z nizko porabo vode, energije in pralnih sredstev ter skrbi za primerno nego perila.

- **SteamCareSistem** zahvaljujoč novim **Para – kašmir** in **Para – osveževanje** programom nudi popolno rešitev za osvežitev celo najboljčutiljivejših oblačil brez pranja. Uporabite nežno dišavo, ki jo je ekskluzivno razvilo **Electrolux**, da fazi odstranjevanja neprijetnih vonjav in gub dodate prijeten občutek »ravnokar opranega« perila.
- **UniversalDose Predal** s predelkom za vsako vrsto detergenta, vključno s predelkom za Pods®, opremljen s sistemom, ki omogoča optimalno širjenje in mešanje detergenta ter raztapljanje ostankov detergenta po vsakem ciklu.

- Para je hiter in preprost način za osveževanje oblačil. Nežni programi s paro odstranijo neprijetne vonjave in zmanjšajo pomečkanost pri suhih tkaninah, tako jih je treba manj likati.
Funkcija Para za enostavno likanje konča vsak cikel z nežno paro, ki zmehča vlakna in zmanjša mečkanje tkanin. Likanje bo lažje!
- Zahvaljujoč **Dodatna mehkobafunkciji** se mehčalec enakomerno porazdeli po perilu in prodre globoko v vlakna tkanine, kar zagotavlja popolno mehkoobo.
- Tehnologija **SensiCare System** zazna količino perila in določi trajanje programa v 30 sekundah. Program pranja je prilagojen količini in vrsti perila brez večje porabe časa, energije in vode, kot je potrebno.

3.2 Pregled naprave

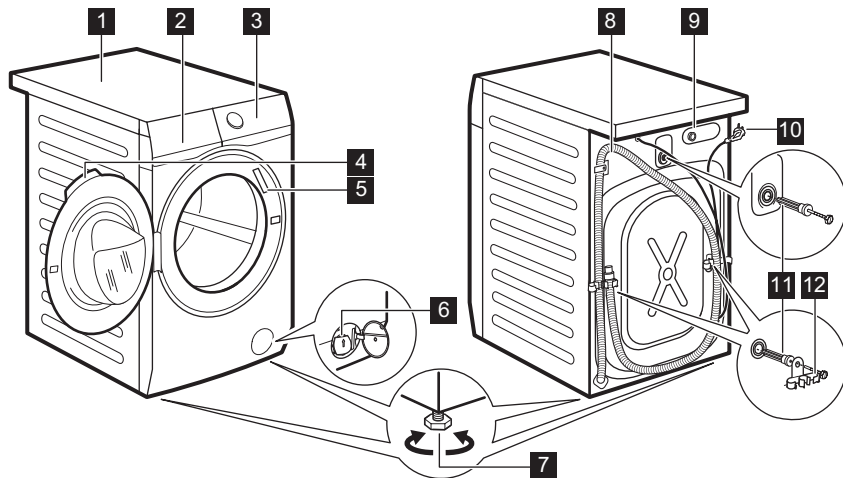

- 1 Delovna površina
- 2 Predal za pralno sredstvo
- 3 Upravljalna plošča
- 4 Ročaj vrat
- 5 Ploščica za tehnične navedbe
- 6 Filter odtočne črpalke
- 7 Nogi za izravnavo naprave

- 8 Cev za odvod vode
- 9 Priključek cevi za dovod vode
- 10 Omrežni kabel
- 11 Tranportni vijaki
- 12 Nosilec cevi

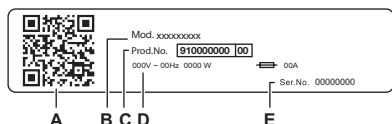

Na ploščici za tehnične navedbe se nahaja:

- A. Koda QR
- B. Ime modela
- C. Številka izdelka
- D. Električna nazivna moč
- E. Serijska številka

Skenirajte **QR kodo** na napravi, da registrirate svoj izdelek in ga kar najboljše izkoristite.

- Dostopajte do podrobnosti, dokumentacije in člankov o tem, kako uporabljati najboljše funkcije (uporabniški priročnik je na voljo tudi na electrolux.com/manuals)
- Prejmite nasvete za uporabo, odpravljanje težav, servisiranje in popravilo (na voljo tudi na electrolux.com/support)
- Kupite dodatno opremo, potrošni material in originalne nadomestne dele za vaš aparat (na voljo tudi na electrolux.com/shop)

4. TEHNIČNI PODATKI

Dimenzija	Širina/višina/skupna globina	59.7 cm /84.7 cm /65.8 cm
Električne povezave	Napetost Skupna moč Varovalka Frekvenca	230 V 2100 W 10 A 50 Hz
Raven zaščite proti vdoru trdnih delcev in vlage, ki jo zagotavlja zaščitni pokrov, razen kjer nizkonapetostna oprema nima nobene zaščite proti vlagi		IPX4
Tlak v vodovodnem omrežju	Najnižji Najvišji	0,5 bara (0,05 MPa) 10 barov (1,0 MPa)
Dovod vode ¹⁾		Mrzla voda
Največja količina perila	Bombaž	9.0 kg
Število vrtljajev centrifuge	Največja hitrost ožemanja	1351 obr./min

1) Cev za dovod vode priključite na pipo s 3/4" spojko.

5. NAMESTITEV

⚠ UPOZORNENIE!

Oglejte si poglavja o varnosti.

5.1 Odstranjanje embalaže

1. Odprite vratca. Iz bobna odstranite vse predmete.

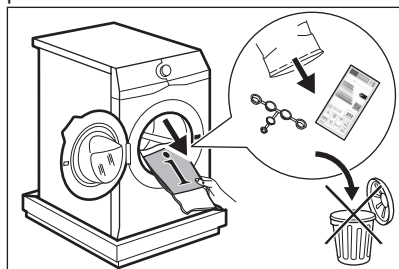

Dodatna oprema, priložena napravi, se lahko razlikuje glede na model.

2. Embalažo položite na tla za napravo in napravo previdno nagnite na hrbtno stran. Z dna naprave odstranite polistirensko zaščito.

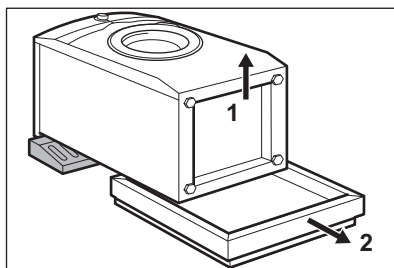

⚠ POZOR!

Pralnega stroja ne polagajte na sprednjo stran.

3. Napravo postavite v pokončni položaj. Iz držala za cev odstranite napajalni kabel in cev za odvod vode.

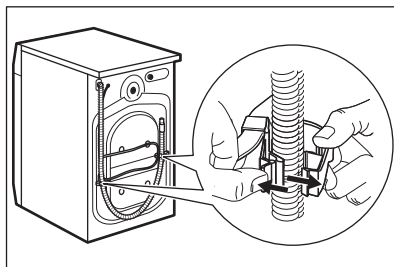



Lahko vidite iztekanje vode iz cevi za odvod vode. To je zato, ker je bil pralni stroj preizkušen v tovarni.

4. Odstranite tri transportne vijake in izvlecite plastične distančnike.

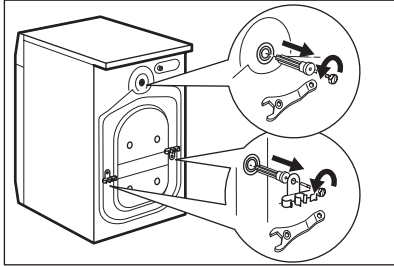

Priporočamo, da embalažo in transportne vijake shranite za takrat, ko boste premikali napravo.

5. V odprtine vstavite plastične čepe iz vrečke z navodili za uporabo.

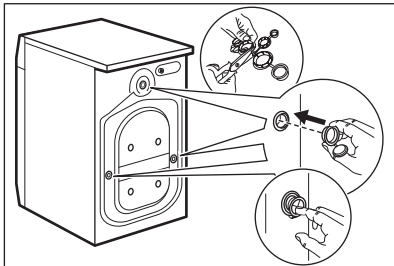

5.2 Informacije za namestitvev

Postavitev in namestitvev v vodoraven položaj

Napravo namestite pravilno, da med njenim delovanjem preprečite tresljaje, hrup in premikanje.

1. Napravo namestite na ravno trdno podlago. Naprava mora stati naravnost in stabilno. Naprava se ne sme dotikati stene ali drugih delov, pod napravo pa mora biti omogočeno kroženje zraka.
2. Odvijte ali privijte nogice, da izravnate napravo. Vse noge morajo biti trdno na tleh.

UPOZORNENIE!

Za pravilno izravnavo naprave, ne polagajte kartona, lesa ali podobnih materialov pod nastavljljve nogice.

Cev za dovod vode

POZOR!

Prepričajte se, da cevi niso poškodovane in da na priključkih ne prihaja do iztekanja. Ne smete uporabiti cevnega podaljška, če je priložena dovodna cev prekratka. Za informacije o zamenjavi cevi za dovod vode se obrnite na servisni center.

1. Cev za dovod vode priključite na hrbtno stran naprave, če je potrebno. Običajno je že nameščena v tovarni.

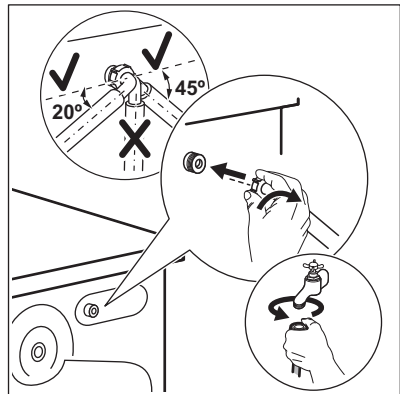

2. Usmerite jo v levo ali desno, odvisno od položaja pipe za vodo. Zagotovite, da dovodna cev ni nameščena navpično.
3. Po potrebi popustite matico, da jo namestite v pravi položaj.
4. Nekateri modeli lahko vsebujejo cev za dovod vode z napravo za zaporo vode. Preprečuje vsakršno iztekanje v cevi zaradi naravnega staranja. Sektor v oknu prikazuje to napako A. V tem primeru zaprite pipo in se obrnite na pooblašeni servisni center za informacije o zamenjavi cevi.

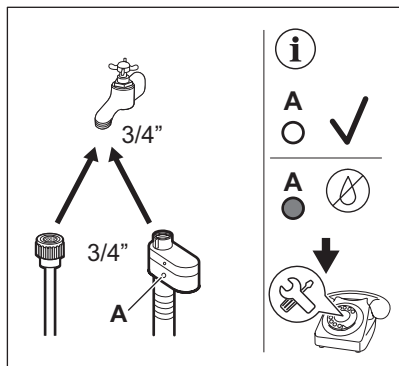

5. Drugi konec cevi za dovod **HLADNE** vode priključite na pipo za hladno vodo s 3/4-colsko spojko.

⚠ UPOZORNENIE!

Voda na dovodu ne sme preseči temperature 25 °C.

Izčrpavanje vode

Odvodna cev je lahko najmanj 60 cm in največ 100 cm od tal.



Cev za odvod vode lahko podaljšate do največ 400 cm. Za nakup druge cevi za odvod vode in podaljška se obrnite na pooblaščen servisni center.

Cev za odvod vode je mogoče priključiti na različne načine:

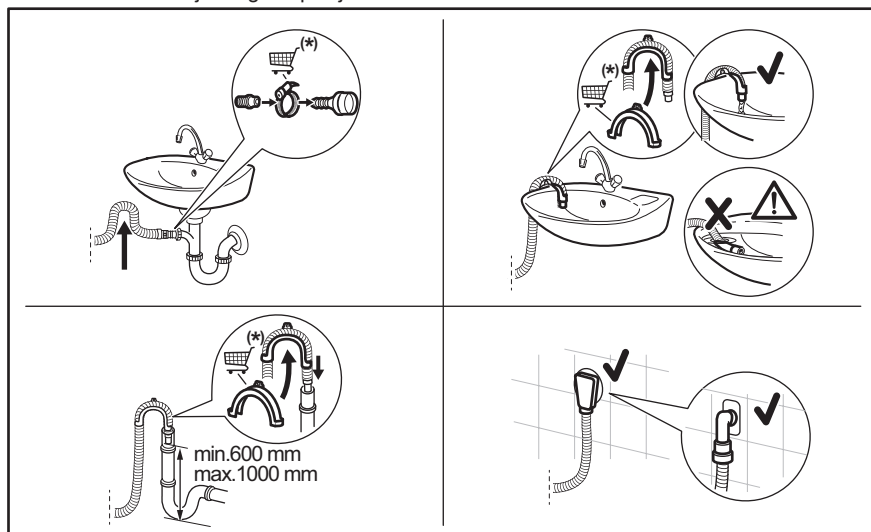

* Nadomestni deli se lahko spremenijo brez predhodnega obvestila.

Poskrbite, da bo cev za odvod vode obrnjena navzgor, da umazanija iz umivalnika ne bi prišla v napravo.

Cev za odvod vode priključite na sifon in jo pritrdite z objemko. Poskrbite, da bo cev za odvod vode obrnjena navzgor, da umazanija iz umivalnika ne bi prišla v napravo.

Cev namestite neposredno v vgrajeno odtočno cev v steni in jo pritrdite z objemko.

Brez plastičnega vodila za cev na sifon - Cev za odvod vode namestite na sifon in jo pritrdite z objemko.

Cev za odvod vode lahko zvijete v obliko U in jo postavite okrog plastičnega vodila. Na rob umivalnika - Pritrdite vodilo na pipo ali steno.



Poskrbite, da se plastično vodilo ne bo moglo premikati, ko bo naprava izčrpavala vodo, in da konec cevi za odvod vode ne bo potopljen v vodo. Lahko pride do povratnega toka umazane vode v napravo. Kupite dodatno opremo pri pooblaščenem dobavitelju.

Na fiksno odvodno cev s prezračevalno odprtino - Cev za odvod vode vstavite neposredno v odtočno cev ali fiksno odvodno cev



Zagotovljeno mora biti odzračevanje konca cevi za odvod vode. Notranji premer odtočne cevi (najmanj 38 mm - min. 1.5") mora biti večji od zunanjega premera cevi za odvod vode.

5.3 Električne povezave

Na koncu postopka nameščanja lahko vtaknete vtič v vtičnico.

Na ploščici za tehnične navedbe in v poglavju »Tehnični podatki« so navedene potrebne

električne napetosti. Poskrbite, da bodo v skladu z napajanjem.

Prepričajte se, da vaša hišna električna napeljava zdrži največje zahtevane obremenitve, pri tem pa upoštevajte tudi druge morebitne priključene naprave.

Napravo priključite v ozemljeno vtičnico.

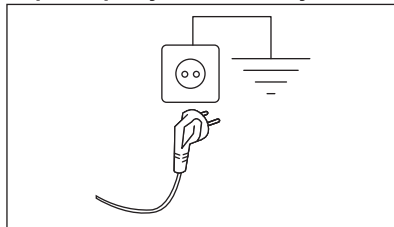

Napravo namestite tako, da je možen enostaven dostop do priključnega kabla.

Za vsa električna dela, potrebna za namestitev te naprave, se obrnite na pooblaščen servisni center.

Proizvajalec ne prevzema nobene odgovornosti za škodo ali telesne poškodbe zaradi neupoštevanja zgornjih varnostnih previdnostnih ukrepov.

6. UPRAVLJALNA PLOŠČA

6.1 Opis nadzorne plošče

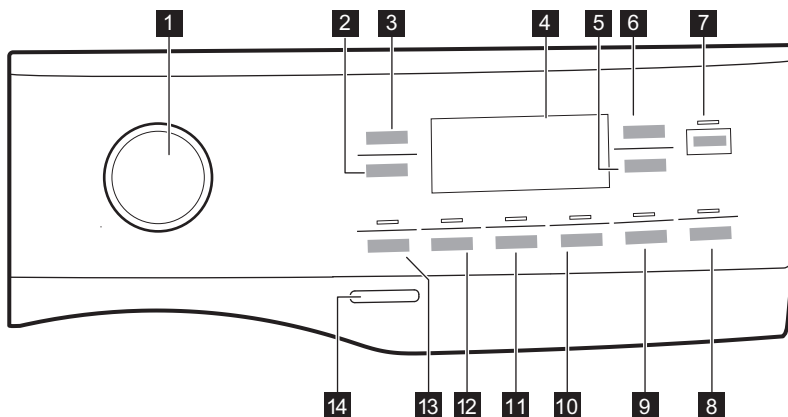



Funkcij se ne da izbrati pri vseh programih pranja. Preverite združljivost funkcij s programi pranja v razdelku »Združljivost funkcij s programi« v poglavju »Programi«. Funkcija lahko izključuje drugo, v tem primeru vam naprava ne dopušča nastaviti nezdružljivih funkcij skupaj.

Prikazovalnik in tipke morajo biti vedno čisti in suhi.

- 1 Vrtljiv gumb za izbiro programa
- 2 Ožemanje tipka na dotik
- 3 Temperatura tipka na dotik
- 4 Prikazovalnik
- 5 Odlog začetka
- 6 Upravljanje s časom tipka na dotik
- 7 Start/Pavza tipka na dotik
- 8 Pods® Zamik
- 9 Tipka Para za enostavno likanje in trajna funkcija Varovalo za otroke 3s
- 10 Tiho tipka na dotik
- 11 Dodatno izpiranje tipka na dotik
- 12 Odstranjevanje madežev tipka na dotik
- 13 Predpranje tipka na dotik
- 14 Vključeno/Izklopljeno tipka na dotik

6.2 Prikazovalnik

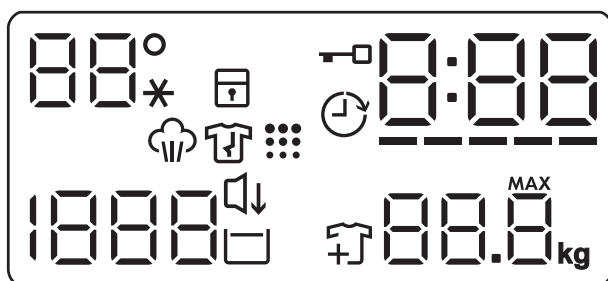











Področje za temperaturo:
Prikazovalnik temperature.
--* Indikator hladne vode.



Indikator varovala za otroke.



Indikator zaklenjenih vrat.

	Indikator zamika vklopa.
	Digitalni indikator lahko pokaže: <ul style="list-style-type: none"> • Trajanje programa (npr. 2:40). • Čas zamika (npr. 2h). • Konec programa (0:00). • Opozorilna koda (npr. E20). • Indikator napake (— — —). • Prikaz skupnega števila ur delovanja naprave. Za več podrobnosti si oglejte razdelek „Števec ur delovanja“ v odstavku „Nastavitve“.
-----	Indikator Upravljanje s časom.
	Indikator faze s paro.
	Indikator faze za zaščito proti mečkanju.
	Indikator čiščenja bobna. To je priporočilo za čiščenje bobna.
	Področje ožemanja: Prikazovalnik hitrosti ožemanja. — — — Indikator Brez ožemanja. Faza ožemanja je izklopljena.
	Indikator Tiho.
	Indikator Zadržano izpiranje.
	Indikator dodajanja oblačil. Zasveti na začetku faze pranja, ko je še vedno možno prekiniti delovanje naprave in dodati še perila.
	Prikazovalnik največje obremenitve (oglejte si poglavje »Zaznavanje SensiCare System količine perila«). MAX Utrupa, ko količina perila presega največjo navedeno količino perila za izbrani program.

7. VRTLJIV GUMB IN TIPKE

7.1 Uvod



Možnosti/funkcije niso na voljo pri vseh programih pranja. Preverite združljivost možnosti/funkcij s programi pranja v »Razpredelnici programov«. Možnost/funkcija lahko izključuje drugo, v tem primeru vam naprava ne dopušča nastaviti nezdružljivih možnosti/funkcij.

7.2 Vključeno/Izklopljeno

Nekaj sekund pritisčajte to tipko, da vklopite ali izklopite napravo. Ob vklopu ali izklopu naprave se oglasita dva različna zvočna signala.

Ker funkcija stanja pripravljenosti samodejno izklopi napravo po nekaj minutah za zmanjšanje porabe energije, boste morda morali ponovno vklopiti napravo.

Za dodatne podrobnosti si oglejte odstavek Stanje pripravljenosti v poglavju Vsakodnevna uporaba.

7.3 Vrtljiv gumb za izbiro programa

Z vrtenjem gumba za izbiro programa lahko izberete želeni program.

7.4 Temperatura

Ko izberete program pranja, naprava samodejno predlaga privzeto temperaturo.

Te tipke se dotikajte, dokler se na prikazovalniku ne prikaže zelena temperatura.

Ko se na prikazovalniku prikaže indikatorji --*, naprava ne segreva vode.

7.5 Ožemanje

Ko nastavite program, naprava samodejno nastavi privzeto število vrtljajev pri ožemanju.

To tipko pritisčajte za:

- **Sprememba števila vrtljajev pri ožemanju.** Na prikazovalniku se prikaže le število vrtljajev centrifuge, ki je na voljo pri nastavljenem programu.
- Nastavite --- funkcijo **Brez ožemanja.** To možnost nastavite za izklop vseh faz ožemanja. Na prikazovalniku se prikaže indikator ---. Naprava izvede samo fazo črpanja izbranega programa pranja. To možnost nastavite za zelo občutljive tkanine. Pri nekaterih programih pranja se za faze izpiranja porabi več vode.
- Vklonite možnost »Zadržano izpiranje «.

Končno ožemanje se ne izvede. Voda zadnjega izpiranja se ne izčrpa, s čimer se prepreči mečkanje perila. Program pranja se konča z vodo v bobnu.

Indikator  še naprej sveti. Vrata ostanejo zaklenjena, boben pa se občasno obrne, da se zmanjša zmečkanost perila. Če želite odkleniti vrata, morate izčrpati vodo.

Če se dotaknete gumba Start/Pavza , naprava izvede fazo ožemanja in izčrpa vodo.



Naprava samodejno izčrpa vodo po približno 18 urah.

7.6 Predpranje

S to funkcijo lahko programu pranja dodate fazo predpranja.

Zasveti ustreznemu indikator nad tipko.

To funkcijo uporabite za dodajanje faze predpranja pri 30 °C pred pranjem.

Ta možnost je priporočljiva za močno umazano perilo, še posebej, če vsebuje pesek, prah, blato in druge trdne delce.



Funkcija lahko podaljša trajanje programa.

7.7 Odstranjevanje madežev

Dotaknite se te tipke, da programu dodate fazo odstranjevanja madežev.

Zasveti ustreznemu indikator nad tipko.

To funkcijo uporabite za pranje perila s trdovratnimi madeži.

Ko nastavite to funkcijo, vstavite sredstvo za odstranjevanje madežev v predelek .



Ta možnost podaljša trajanje programa. Ta funkcija ne deluje pri temperaturah, nižjih od 40 °C.

7.8 Trajno Dodatno izpiranje

S to funkcijo lahko dodate nekaj izpiranj glede na izbrani program pranja.

To funkcijo uporabite za ljudi, ki so alergični na ostanke pralnih sredstev in imajo občutljivo kožo.



Ta funkcija podaljša trajanje programa.

Nad tipko zasveti ustreznemu indikator in trajno sveti med naslednjimi cikli do izklopa te funkcije.

7.9 Para za enostavno likanje



Ta funkcija doda fazo s paro, kateri sledi kratka faza proti mečkanju na koncu programa pranja.

Faza s paro zmanjša mečkanje tkanin in olajša likanje.

Zasveti ustrezní indikator nad tipko.

Indikator sveti med fazo s paro.



Ta funkcija lahko podaljša trajanje programa.

Ko se program konča, se na prikazovalniku prikaže , indikator ugasne, indikatorji in Start/Pavza pa svetijo. Boben se nežno premika približno 30 minut, da se ohrani korist pare. Z dotikom poljubne tipke se gibanje bobna za zaščito proti mečkanju ustavi in vrata se odklenejo, naprava ponovno predlaga predhodno nastavljeni program.

Za prekinitve faze za zaščito proti mečkanju perila lahko tudi:

- Pritisnite tipko Vključeno/Izključeno za nekaj sekund, da vklopite ali izklopite napravo.
- Obrnite gumb za izbiro programa v drug položaj.



Majhna količina perila pomaga doseči boljše rezultate.

7.10 Tihó

Te tipke se dotaknete za vklop-izklop funkcije **Tihó**.

Vmesne faze in faza končnega ožemanja so ukinjene, program pa se konča z vodo v bobnu. To pomaga zmanjšati mečkanje.

Na prikazovalniku se prikaže indikator . Vrata ostanejo zaklenjena. Boben se občasno obrne in na ta način zmanjša zmečkanost perila. Če želite vrata odkleniti, morate izčrpati vodo.

Ker je program zelo tih, je primeren za uporabo ponoči, ko je električna energija cenejša. Pri nekaterih programih se izpiranje izvaja z večjo količino vode.

Če se dotaknete tipke Start/Pavza , naprava izvede samo fazo črpanja.



Naprava samodejno izčrpa vodo po približno 18 urah.

7.11 Pods®

Te tipke se dotaknete za vklop-izklop funkcije Pods®.

Ko je vklopljen, sveti ustrezní indikator.

Upoštevajte priporočila proizvajalca za odmerjanje in shranjevanje kapsul.

V predelek Pods® v predalu za pralno sredstvo dajte največ dve tableti ali enoodmerno pralno sredstvo.

Funkcija ostane vklopljena tudi za naslednje programe, dokler je ne izklopite in če jo je mogoče izbrati z nastavljenim programom.

7.12 Odlog začetka

S to možnostjo lahko vklop programa premaknete na ustrežnejši čas.

Za nastavitve zelenega zamika pritisnite tipko. Čas narašča v korakih po eno uro do 20 ur.

Na prikazovalniku se prikazeta indikator in izbrani čas zamika vklopa. Po dotiku tipke Start/Pavza naprava začne z odštevanjem in vrata so zaklenjena.

7.13 Upravljanje s časom

S to funkcijo lahko skrajšate trajanje programa glede na količino perila in stopnjo umazanije.

Ko nastavite program pranja, se na prikazovalniku prikažejo privzeto trajanje in pomišljaji -----.

Dotaknite se tipke Upravljanje s časom, da skrajšate trajanje programa glede na vaše potrebe. Na prikazovalniku se prikaže novo

trajanje programa, število pomišljajev pa se skladno s tem zmanjša:

Dotaknite se tipke Upravljanje s časom , da skrajšate trajanje programa glede na vaše potrebe. Na prikazovalniku se prikaže novo trajanje programa, število pomišljajev pa se skladno s tem zmanjša:

----- primerno za poln stroj običajno umazanega perila.

---- kratek program za poln stroj malo umazanega perila.

-- zelo kratek program za manjšo količino malo umazanega perila (priporočena je največ polovična napolnjenost stroja).

- najkrajši program za osveževanje majhne količine perila.

Upravljanje s časom je na voljo le pri programih v preglednici.

indikator	Bombaž	Sintetika
----- 1)	■	■
----	■	■
---	■	■
-- 2)	■	■

indikator	Bombaž	Sintetika
- 2)	■	■

1) Privzeto trajanje za vse programe.

2) Ta stopnja funkcije Upravljanje s časom ni na voljo pri 90 °C.

Upravljanje s časom s programi s paro

Ko nastavite program s paro, ta tipka omogoča izbiro treh stopenj pare, trajanje programa pa se ustrezno skrajša:

- --- : najvišja,
- -- : srednja,
- - : najnižja.



Pri nekaterih napravah se trajanje programa skrajša brez prikaza pomišljajev.

7.14 Start/Pavza

Dotaknite se tipke Start/Pavza  za začetek, premor naprave ali prekinitev trenutnega programa.



 ikona pomeni, da lahko prekinete program in dodate ali odstranite oblačila. Za več podrobnosti preberite poglavje "Odpiranje vrat - Dodajanje oblačil".

8. NASTAVITVE

8.1 Uvod



Ko pritiskate tipke, prstov **ne nagibajte** navzdol. Tipala spodnjih tipk so občutljiva in lahko vplivajo na vaš izbor.



8.2 Zvočni signali

Ta naprava ima različne zvočne signale, ki se oglasijo:

- Ob vklopu naprave (poseben kratek zvok).
- Ob izklopu naprave (poseben kratek zvok).
- Ob dotiku tipk (klik).
- Ob napačni izbiri (3 kratki zvoki).

- Ob koncu programa (zaporedje zvokov približno dve minuti).
- V primeru napake v delovanju naprave (zaporedje kratkih zvokov približno 5 minut).

Za **izklop/vklop** zvočnih signalov ob zaključku programa se za približno 2 sekundi sočasno dotaknite gumbov Predpranje in Odstranjevanje madežev. Na prikazovalniku se prikaže On/Off.





Za **izklop/vklop** zvočnih signalov ob zaključku programa se za približno 2 sekundi sočasno dotaknite gumbov Predpranje  in Odstranjevanje madežev . Na prikazovalniku se prikaže On/Off.



Če izklopite zvočne signale, ti še naprej delujejo v primeru napake v delovanju naprave.

8.3 Varovalo za otroke

S to funkcijo lahko otrokom preprečite igranje z upravljalno ploščo.

- Za **vklop/izklop** te funkcije držite pritisnjeno tipko Para za enostavno likanje, dokler se na prikazovalniku ne  prikaže/izgine z njega .
- Za **vklop/izklop** te funkcije držite pritisnjeno tipko  \neq  , dokler se na prikazovalniku ne  prikaže/izgine z njega .





Naprava po izklopu privzeto izbere to funkcijo.

Funkcija varovala za otroke morda ne bo na voljo nekaj sekund po vklopu naprave.

8.4 Števec ur delovanja

Skupni čas delovanja naprave lahko vidite v urah, od prvega vklopa. Ta vrednost šteje čas

delovanja ciklov (ne vključuje premorov, zamika vklopa). Za prikaz te vrednosti nadaljujte na naslednji način:





1. Napravo vklopite s pritiskom gumba Vklopljeno/Izklopljeno .
2. Pritisnite in nekaj sekund držite gumba Odstranjevanje madežev in Dodatno izpiranje.
3. Pritisnite in nekaj sekund držite gumba  in .
4. Po 3 sekundah se na prikazovalniku prikaže skupno število ur delovanja naprave: npr. 1276 ur, za 2 sekundi se na prikazovalniku prikaže beseda Hr, za 2 sekundi se prikaže številka 12 (za tisočice in stotice) in število 76 (za desetice in enice).
5. Za izhod iz tega načina pritisnite poljubni gumb ali ugasnite napravo z gumbom Vklopljeno/Izklopljeno .



Če postopek ne deluje (zaradi časovne prekinitev ali napačne kombinacije gumbov), izklopite napravo in od začetka ponovite zaporedje.

8.5 Tovarniško privzete nastavitve

Ta funkcija omogoča obnovitev tovarniških privzetih možnosti. Za **vklop** te funkcije upoštevajte spodnje korake:

1. Napravo vklopite s pritiskom gumba Vklopljeno/Izklopljeno .
2. Pritisnite in nekaj sekund držite gumba Tiho in Para za enostavno likanje.
3. Pritisnite in nekaj sekund držite gumba  in  \neq .
4. Na prikazovalniku se za približno 5 sekund prikaže - - -.

9. PRED PRVO UPORABO



Med nameščanjem ali pred prvo uporabo lahko v napravi opazite nekaj vode. To je odvečna voda, ki je ostala v napravi po celotnem preizkusu delovanja v tovarni, da je naprava zagotovo dobavljena stranki v odličnem delujočem stanju in ni razloga za skrb.

1. Poskrbite za odstranitev vseh transportnih vijakov z naprave.
2. Prepričajte se, da je na voljo električno napajanje in da je pipa odprta.

3. Vlijte dva litra vode v predelek za pralno sredstvo označen z . S tem dejanjem aktivirate sistem črpanja.
 4. Vlijte majhno količino pralnega sredstva v predelek, označen z .
 5. Nastavite in vklopite program za bombaž pri najvišji temperaturi brez perila v bobnu.
- To odstrani vso možno umazanijo iz bobna in kadi.

10. PROGRAMI

10.1 Tabela programov

Programi pranja

Program	Opis programa
QuickCare 69min	Bombažno in mešano sintetično perilo. Popolno za pranje vaše dnevne količine perila v kratkem času za boljše nego oblačil in dobro pranje že pri 30 °C.
Bombaž	Belo in barvno bombažno perilo. Popolno za običajno in močno umazano perilo.
Sintetika	Sintetično ali mešano perilo. Običajno umazano.
Občutljivo	Občutljivo perilo, kot je perilo iz akrila, viskoze in mešano perilo, ki zahteva bolj nežno pranje. Običajno umazano.
Volna/Svila	Volneno perilo za strojno in ročno pranje ter drugo perilo s simbolom za »ročno pranje« 1).
Hitro strojno sušenje 20 minut	Bombažno in sintetično perilo z malo umazanije ali nošeno le enkrat.

Program	Opis programa
---------	---------------

Program s paro  s sistemom FreshScent

Programe s paro lahko uporabite za zmanjšanje pomečkanosti in neprijetnega vonja perila²⁾ perila, ki ga je treba samo osvežiti brez pranja. Vlakna tkanine se zrahljajo in zato je potem likanje lažje. Ko se program zaključí, perilo hitro vzemite iz bobna³⁾. Program s paro ne opravi higienskega cikla. Ne nastavite tega programa za naslednje vrste perila:

- Perilo, ki ni primerno za sušenje v sušilnem stroju.
- Perilo z oznako »samo za kemično čiščenje«.

Electrolux Dišava. Če uporabljate to posebno nežno dišavo, bo perilo dišalo, kot bi bilo ravno oprano. Natančno preberite navodila, priložena dišavi. Količino zmanjšajte pri manjših količinah perila. S tipko Upravljanje s časom lahko skrajšate trajanje programa za perilo z oznako za pranje pri nizkih temperaturah.

NE:

- Sušite odišavljenega perila v sušilnem stroju. Vonj bo verjetno izginil.
- Uporabljajte dišav, ki imajo drugačen namen uporabe, kot je opisan tukaj.
- Uporabljajte dišav na novem perilu. Novo perilo lahko vsebuje ostanke sestavin končne obdelave, ki niso združljivi z njimi.

 Dišava je na voljo v spletni trgovini **Electrolux** ali pri pooblaščenem trgovcu.

 Para – osveževanje	Bombažna in sintetična oblačila ter mešano perilo. Poseben program s paro brez pranja, s katerim lahko pripravite posušeno perilo za likanje ali osvežite enkrat nošena oblačila. Ta program zmanjša zmečkanost, odstrani neprijeten vonj in sprosti vlakna. Ne uporabljajte pralnega sredstva!
Ožemanje/črpanje	Za ožemanje perila in črpanje vode iz bobna. Vse tkanine razen volnenih in občutljivih.
Izpiranje	Vse tkanine razen volnenih in zelo občutljivih. Program za izpiranje in ožemanje perila. Privzeto število vrtljajev centrifuge se uporablja za bombažna oblačila. Znižajte število vrtljajev centrifuge glede na vrsto perila. Po potrebi nastavite funkcijo Dodatno izpiranje, da dodate izpiranja. Ob nizkem številu vrtljajev centrifuge aparat izvede nežna izpiranja in kratko ožemanje.
Športna oblačila	Športna oblačila, sintetična vlakna, kot so poliester, mešanice poliestra/elastana, poliamid. Primerno za odstranjevanje znoja in telesne umazanije s tehničnih športnih oblačil.
Odeja	Poseben program za eno sintetično ali pernato/puhasto odejo, prešito odejo, posteljno pregrinjalo, itd. Uporabite tekoče pralno sredstvo za občutljive tkanine, npr. pralno sredstvo za volno

Program**Opis programa**

Športna oblačila



Ne uporabljajte mehčalca in se prepričajte, da v predalu za pralno sredstvo ni ostankov mehčalca.

Oblačila, ki jih nosite zunaj, tehnična, športna oblačila, vodoodporna in zrako-prepusne jakne, jakne z odstranljivim flisom ali notranjo podlogo. Priporočena količina perila je 2.0 kg.

Ta program je mogoče uporabiti tudi kot obnovitveno fazo za vodoodbojna oblačila, posebej zasnovan za oblačila s hidrofobno prevleko. Za izvedbo obnovitvene faze za vodoodbojna oblačila nadaljujte na naslednji način:

- Pralno sredstvo nalijte v predelek .
- V predelek predala za mehčalec  nalijte posebno sredstvo za obnovitev vodoodbojnih oblačil.
- Zmanjšajte količino perila na 1.0 kg.



Za še boljši učinek sredstva za obnovitev vodoodbojnih oblačil oblačila posušite v sušilnem stroju, tako da nastavite program sušenja Športna oblačila (če je na voljo in če je na etiketi za nego perila navedeno, da je dovoljeno sušenje v sušilnem stroju).



Hygiene

Bela bombažna oblačila. Ta visoko učinkovit program pranja v kombinaciji s paro odstrani več kot 99,99 % bakterij in virusov ⁴⁾ ohranjanje temperature nad 60 °C v celotni fazi pranja; z dodatnim delovanjem na vlakna, zahvaljujoč parni fazi, izboljšana faza izpiranja zagotavlja ustrezno odstranitev ostankov pralnega sredstva in mikroorganizmov. Ta program zagotavlja tudi ustrezno zmanjšanje količine cvetnega prahu/alergenov.





Eco 40-60

Program z nizko porabo energije za bombažno perilo. Zniža temperaturo in podaljša čas za doseganje dobrih rezultatov pranja.

- 1) Med tem ciklom se boben obrača počasi, da zagotovi nežno pranje. Morda bo videti, kot da se boben ne obrača ali se ne obrača pravilno, a to je normalno za ta program.
- 2) Program s paro ne odstrani posebno močnih vonjev.
- 3) Po obdelavi s paro je lahko perilo vlažno. Perilo za nekaj minut obesite ven.
- 4) Testirano na Staphylococcus aureus, Enterococcus faecium, Candida albicans, Pseudomonas aeruginosa in MS2 Bacteriophage v preizkusu, ki ga je izvedel zunanji izvajalec Swissatest Testmaterialien AG leta 2021 (poročilo o preskusu št. 202120117).

Temperatura programa, najvišje število vrtljajev centrifuge in največja količina perila

Program	Privzeta temperatura Temperaturno območje	Referenčna hitrost ožemanja Razpon hitrosti ožemanja	Največja količina perila
QuickCare 69min	30 °C 60 °C – 30 °C	1400 obr./min 1400 obr./min – 400 obr./min	5.0 kg

Program	Privzeta temperatura Temperaturno območje	Referenčna hitrost ožemanja Razpon hitrosti ožemanja	Največja količina perila
Bombaž	40 °C 90 °C – Hladno	1400 obr./min 1400 obr./min. – 400 obr./min.	9.0 kg
Sintetika	30 °C 60 °C – Hladno	1200 obr./min 1200 obr./min – 400 obr./min	4.0 kg
Občutljivo	30 °C 40 °C – Hladno	800 obr./min 1200 obr./min – 400 obr./min	2.0 kg
 Volna/Svila	40 °C 40 °C – Hladno	1200 obr./min 1200 obr./min – 400 obr./min	1.5 kg
Hitro strojno sušenje 20 minut	30 °C 40 °C – 30 °C	1200 obr./min 1400 obr./min – 400 obr./min	3.0 kg
 Para – osveževanje	-	-	1.0 kg
Ožemanje/črpanje	-	1400 obr./min 1400 obr./min – 400 obr./min	9.0 kg
Izpiranje	-	1400 obr./min 1400 obr./min – 400 obr./min	9.0 kg
Športna oblačila	30 °C 60 °C – Hladno	1200 obr./min 1200– 400 obr./min	4.0 kg
Odeja	30 °C 60 °C – Hladno	800 obr./min 800– 400 obr./min	3.0 kg
 Športna oblačila	30 °C 40 °C – Hladno	1200 obr./min 1200 obr./min – 400 obr./min	2.0 kg ¹⁾ 1.0 kg ²⁾
 Hygiene	60 °C	1400 obr./min 1400 obr./min – 400 obr./min	9.0 kg

Program	Privzeta temperatura Temperaturno območje	Referenčna hitrost ožemanja Razpon hitrosti ožemanja	Največja količina perila
Eco 40-60	40 °C ³⁾	1400 obr./min. 1400 obr./min. – 400 obr./min.	9.0 kg

1) Program pranja.

2) Program pranja in faza odbijanja vode.

3) Glede na Uredbo komisije (EU) 2019/2023 lahko ta program pri 40 °C skupaj v istem ciklu opere običajno umazano bombažno perilo, za katerega je proizvajalec navedel, da je primerno za pranje pri 40 °C ali 60 °C.



Za doseženo temperaturo v perilu, trajanje programa in druge podatke si oglejte poglavje »Vrednosti porabe«. Najučinkovitejši programi v smislu porabe energije so običajno tisti, ki delujejo pri nižjih temperaturah in trajajo dlje.









10.2 Woolmark Wool Care - modra



Postopek pranja volne tega stroja so odobrili pri podjetju Woolmark za pranje volnenih oblačil z oznako za Zračno pranje«, pod pogojem, da so izdelki oprani v skladu z navodili na etiketi oblačila in tistimi, ki jih je izdal proizvajalec tega pralnega stroja. M1230

Woolmarkov simbol je certifikacijska znamka v številnih državah.

10.3 Združljivost funkcij s programi

	QuickCare 69min	Bombaž	Sintetika	Občutljivo	Volna/Svila	Hitro strojno sušenje 20 minut	Para – osveževanje	Ožemanje/črpanje Izpiranje	Športna oblačila	Odeja	Športna oblačila	Hygiene	Eco 40-60
 Ožemanje	■	■	■	■	■	■	■	■	■	■	■	■	■
 Zadržano izpiranje	■	■	■	■	■			■	■		■	■	■
 Neslišno		■	■	■					■				
--- Brez ožemanja	■	■	■	■	■	■	■ ¹⁾	■	■	■	■	■	■
 Odstranjevanje madežev ²⁾		■	■						■			■	
 Predpranje		■	■						■				
 Upravljanje s časom ³⁾		■	■				■						
 Dodatno izpiranje	■	■	■	■				■	■		■	■	
 Para za enostavno likanje ²⁾		■	■						■			■	
PODS®	■	■	■	■		■			■		■	■	■

QuickCare 69min	Bombaž	Sintetika	Občutljivo	Volna/Svila	Hitro strojno sušenje 20 minut	Para – osveževanje	Ožemanje/črpanje Izpiranje	Športna oblačila	Odeja	Športna oblačila	Hygiene	Eco 40-60
-----------------	--------	-----------	------------	-------------	--------------------------------	--------------------	-------------------------------	------------------	-------	------------------	---------	-----------



Odlog začetka

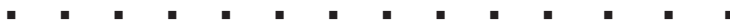

- 1) Če nastavite funkcijo Brez ožemanja, naprava izvede samo črpanje.
- 2) Ta funkcija ne deluje pri temperaturah, nižjih od 40 °C.
- 3) Če nastavite najkrajše trajanje, priporočamo, da zmanjšate količino perila. Napravo je mogoče povsem napolniti, vendar so lahko rezultati pranja manj zadovoljivi.

Ustrezna pralna sredstva za programe pranja

Program	Univerzalni prašek ¹⁾	Univerzalno tekoče pralno sredstvo	Tekoče pralno sredstvo za barvasto perilo	Občutljivo volneno perilo	Posebno
QuickCare 69min	--	▲	▲	--	--
Bombaž	▲	▲	▲	--	--
Sintetika	▲	▲	▲	--	--
Občutljivo	--	--	--	▲	▲
Volna/Svila	--	--	--	▲	▲
Hitro strojno sušenje 20 minut	--	▲	▲	--	--
Športna oblačila	--	▲	▲	--	▲
Odeja	--	--	--	▲	▲
Športna oblačila	--	--	--	▲	▲
Hygiene	▲	▲	--	--	▲
Eco 40-60	▲	▲	▲	--	--

1) Pri temperaturah, višjih od 60 °C, je priporočena uporaba praška.

▲ = Priporočeno

-- = Ni priporočeno

11. VSAKODNEVNA UPORABA

UPOZORNENIE!

Oglejte si poglavja o varnosti.

11.1 Vklp naprave

1. Povezava omrežnega vtiča z omrežno vtičnico.
2. Odprite pipo za vodo.
3. Pritisnite gumb Vklplojeno/Izklopljeno  in ga držite nekaj sekund, da vklopite stroj.

Zaslišali boste kratek zvočni signal.

11.2 Vstavljanje perila

1. Odprite vrata naprave.
2. Preden oblačila položite v napravo, jih stresite.
3. Posamezno perilo dajte v boben. Pazite, da v boben ne boste dali preveč perila.
4. Dobro zaprite vrata.

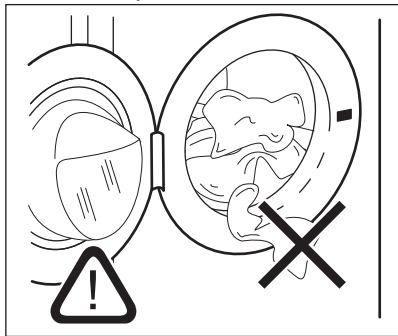

POZOR!

Pazite, da med vrati in gumijastim tesnilom vrat ne ostane noben kos perila. Obstaja nevarnost puščanja vode ali uničenja perila.

POZOR!

Zaradi pranja zelo mastnih madežev se lahko poškodujejo gumijasti deli aparata.

11.3 Dovajanje pralnega sredstva in dodatkov pri sistemu

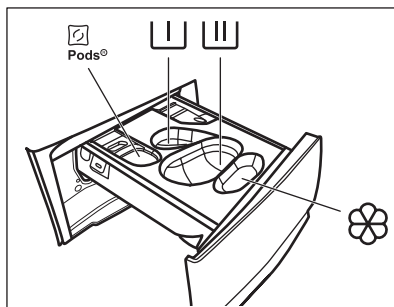

 - Predelak za kapsule za pralno sredstvo (največ 2 kapsuli). Kadar uporabljate tablete, se prepričajte, da je funkcija Pods® vklopljena.

 - Predelak za predpranje in program namakanja (samo pralno sredstvo v prahu).

 - Predelak za fazo pranja (samo pralno sredstvo v prahu).



Pri uporabi tega predelka se prepričajte, da je funkcija Pods® izklopljena.



Če uporabljate tekoče pralno sredstvo, ne pozabite vstaviti posode za tekoče pralno sredstvo .



- Predelak za mehčalec in druga tekoča sredstva (mehčalec, škrob).

MAX - Vedno upoštevajte navodila na embalaži pralnih sredstev, vendar priporočamo, da ne prekoračite najvišje navedene ravni (**MAX**). Ta količina zagotavlja najboljše rezultate pranja.



Po potrebi po pranju iz predala za pralno sredstvo odstranite ostanke pralnega sredstva.

Nadaljujte kot sledi

1. Odprite predal za pralno sredstvo.

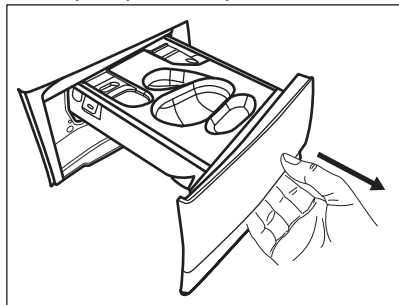

2. Če je nastavljena faza predpranja, dajte pralni prašek v predelek

3. Za glavno pranje izberite ustrezen predelek glede na vrsto pralnega sredstva:

a.) Dajte **pralni prašek** v predelek

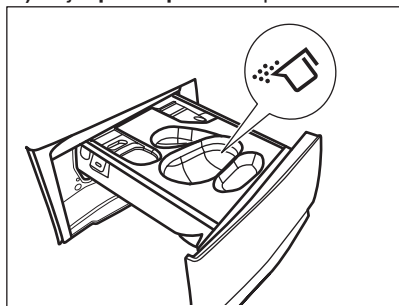

b.) Po vstavitvi ustrezne posode nalijte **tekoče pralno sredstvo** v isti predelek

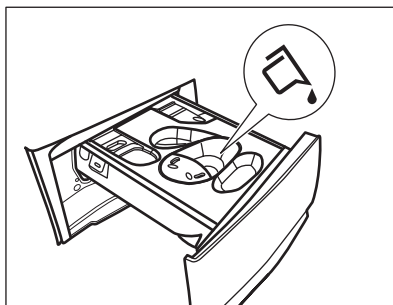
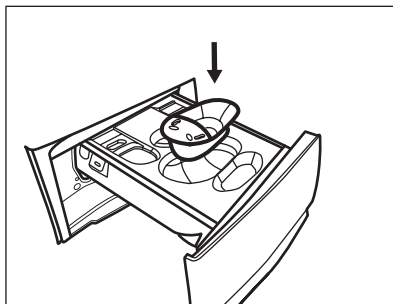

c.) Vstavite **tablete** v predelek . Prepričajte se, da je funkcija Pods® vklopljena.

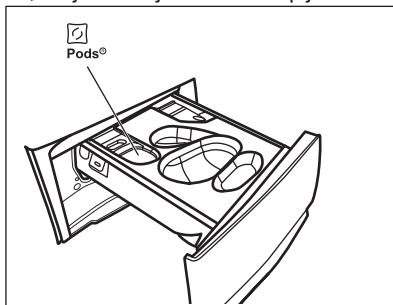

4. V predelek nalijte mehčalec.

5. Zaprite predal za pralno sredstvo.

11.4 Nastavitev programa

1. Obrnite gumb za izbiro programa, da izberete želeni program pranja. Zasveti ustrezen indikator programa.

Eco 40-60 je program, na katerega se nanašajo podatki na energijski nalepki.

Indikator tipke Start/Pavza utripa.

Na prikazovalniku se prikažejo trajanje programa, največja navedena količina perila



za nastavljen program (samo za nekaj sekund), privzeta temperatura, privzeto število vrtljajev centrifuge in indikatorji faze pranja (ko je na voljo).

2. Če želite spremeniti temperaturo in/ali število vrtljajev centrifuge, se dotaknite ustrezne tipke.
3. Po potrebi z dotikom ustreznih tipk nastavite eno ali več funkcij. Na prikazovalniku se prikažejo ustrezni indikatorji, informacije pa se skladno spremenijo.



Če izbira **ni mogoča**, se oglasi zvočni signal.





11.5 Zagon programa

Dotaknite se tipke Start/Pavza , da vklopite program. Povezani indikator preneha utripati in sveti. Program se zažene, vrata so zaklenjena. Na prikazovalniku se prikaže indikator .



Preden se naprava napolni z vodo, lahko kratek čas deluje odtočna črpalka.





11.6 Začetek programa z zamikom

1. Pritiskajte tipko Odlog začetka , dokler se na prikazovalniku ne prikaže zeleni zamik vklopa. Na prikazovalniku se prikaže indikator .
2. Dotaknite se tipke Start/Pavza . Vrata naprave se zaklenejo in začne se odštevanje časa zamika vklopa. Na prikazovalniku se prikaže indikator . Ko se odštevanje konča, se program samodejno zažene.

Preklic zamika vklopa po začetku odštevanja



Za preklic zamika vklopa:

1. Dotaknite se tipke Start/Pavza , da prekinete delovanje naprave. Utripa ustrezní indikator.

2. Pritiskajte tipko Odlog začetka , dokler se na prikazovalniku ne prikaže  in indikator  ugasne.
3. Ponovno se dotaknite tipke Start/Pavza , da takoj zaženete program.

Sprememba zamika vklopa po začetku odštevanja

Za spremembo zamika vklopa:

1. Dotaknite se tipke Start/Pavza , da prekinete delovanje naprave. Utripa ustrezní indikator.
2. Pritiskajte tipko Odlog začetka , dokler se na prikazovalniku ne prikaže zeleni zamik vklopa.
3. Ponovno se dotaknite tipke Start/Pavza , da začnete novo odštevanje.

11.7 Zaznavanje količine perila SensiCare System



Trajanje programa na prikazovalniku navaja **srednjo/veliko količino perila**.

Po pritisku tipke Start/Pavza  indikator največje navedene količine perila ugasne, SensiCare System pa začne z zaznavanjem količine perila:

1. Naprava zazna količino perila v prvih 30 sekundah. Pri programih, kjer je na voljo funkcija Upravljanje s časom med to fazo črtice funkcije Upravljanje s časom  pod časovnimi števki predvajajo preprosto animacijo. Boben se na kratko obrne.
2. Trajanje programa se da ustrezno prilagoditi in se lahko podaljša ali skrajša. Po nadaljnjih 30 sekundah se začne polnjenje z vodo.

Po koncu zaznavanja količine perila, v **primeru prevelike napolnjenosti bobna**, na prikazovalniku utripa indikator **MAX**:

V tem primeru je mogoče za 30 sekund prekiniti delovanje naprave in odstraniti odvečno perilo.

Ko odstranite odvečno perilo, se dotaknite tipke Start/Pavza , da ponovno zaženete program. Fazo SensiCare lahko ponovite do trikrat (oglejte si točko 1).

Pomembno! Če količine perila ne zmanjšate, se program pranja kljub prekomerni napoljenosti bobna vseeno začne. V tem primeru ni mogoče zagotoviti najboljših rezultatov pranja.



Približno 20 minut po začetku programa je mogoče ponovno nastaviti čas trajanja glede na zmogljivost perila za vpijanje vode.





Zaznavanje SensiCare se izvede samo pri celotnih programih pranja in če trajanje programa ni skrajšano s tipko Upravljanje s časom.



SensiCare System ni na voljo pri vseh programih, kot so: Volna/Svila, Izpiranje, in programi s kratkimi cikli.



11.8 Prekinitev programa in spreminjanje funkcij

Med izvajanjem programa lahko spremenite **samo nekatere** funkcije:

1. Dotaknite se tipke Start/Pavza . Utripa ustrezní indikator.
2. Spremenite funkcije. Informacije na prikazovalniku se skladno spreminjajo.
3. Ponovno se dotaknite tipke Start/Pavza .

Program pranja se nadaljuje.

11.9 Preklic trenutnega programa

1. Pritisnite tipko Vklopljeno/Izklopljeno  za preklic programa in izklop naprave.
 2. Ponovno pritisnite tipko Vklopljeno/Izklopljeno  za vklop naprave.
- Zdaj lahko nastavite nov program pranja.



Če se je faza SensiCare že izvedla in se je polnjenje z vodo že začelo, se zažene nov program **brez ponovitve faze SensiCare**. Voda in pralno sredstvo se ne izčrpa, da se prepreči odpad. Na prikazovalniku se prikaže najdaljše trajanje programa in to se posodobi približno 20 minut po začetku novega programa.

Za preklic obstaja tudi druga možnost:

1. Dotaknite se tipke Start/Pavza .
2. Obrnite gumb za izbiro programa v položaj
 - »Ponastavitev«.
3. Počakajte eno sekundo. Na prikazovalniku se prikaže --- .
Zdaj lahko nastavite nov program pranja.

11.10 Odpiranje vrat – Dodajanje oblačil



Če je ikona  vklopljena, lahko odprete vrata.

Med izvajanjem programa ali zakasnjenege vklopa so vrata naprave zaklenjena. Na prikazovalniku se prikaže indikator .



Če sta temperatura in raven vode v bobnu previsoki in/ali se boben še vedno vrti, ne morete odpreti vrat.

Za dodajanje ali odstranjevanje oblačil:

1. Dotaknite se tipke Start/Pavza . Na prikazovalniku ustrezní indikator zaklenjenih vrat ugasne.
2. Odprite vrata naprave. Po potrebi dodajte ali odstranite perilo. Zaprite vrata in se dotaknite gumba Start/Pavza . Program ali zakasnen vklop se nadaljuje.

11.11 Konec programa

Po zaključku programa se naprava samodejno zaustavi. Oglasijo se zvočni signali (če so vklopljeni). Na prikazovalniku se prikaže .

Indikator tipke Start/Pavza  ugasne.

Vrata se odklenejo, indikator  pa ugasne.

1. Pritisnite tipko Vključeno/Izključeno  za izklop naprave.

Pet minut po koncu programa funkcija varčevanja z energijo samodejno izklopi napravo.









Ob ponovnem vklopu naprave se na prikazovalniku prikaže konec prejšnjega programa. Z obračanjem gumba za izbiro programa nastavite nov program.

2. Vzemite perilo iz stroja.
3. Prepričajte se, da je boben prazen.
4. Vrata in predal za pralno sredstvo pustite priprta, da preprečite nastajanje plesni in neprijetnih vonjav.



11.12 Izčrpanje vode po koncu cikla



Če ste izbrali program ali funkcijo, ki ne izčrpa vode zadnjega izpiranja, je program končan, toda:

- Časovno področje prikazuje , prikazovalnik pa zaklenjena vrata .
 - Indikator tipke Start/Pavza  začne utripati.
 - Boben se še vedno obrača v rednih intervalih in na ta način prepreči mečkanje perila.
 - Vrata ostanejo zaklenjena.
 - Da lahko odprete vrata, morate izčrpati vodo:
1. Po potrebi se dotaknite tipke Ožemanje , da znižate število vrtljajev centrifuge, ki ga predlaga naprava.
 2. Pritisnite Start/Pavza  tipko: naprava izčrpa vodo in zažene centrifugo.

Indikator funkcije Zadržano izpiranje  ali  izgine.





Če ste nastavili Tiho  in se število vrtljajev centrifuge ne spremeni ob pritisku tipke Start/Pavza , naprava samo izčrpa vodo.

3. Ko je program zaključen in indikator zaklenjenih vrat  ugasne, lahko odprete vrata.
4. Nekaj sekund pritisnite tipko Vključeno/Izključeno , da izklopite napravo.

11.13 Funkcija stanja pripravljenosti

Funkcija stanja pripravljenosti samodejno izklopi napravo za zmanjšanje porabe energije v naslednjih primerih:

- Ko naprave ne uporabljate pet minut po tem, ko se ne izvaja noben program. Pritisnite tipko Vključeno/Izključeno  za ponoven vklop naprave.
- Pet minut po koncu programa pranja. Pritisnite tipko Vključeno/Izključeno  za ponoven vklop naprave. Na prikazovalniku se prikaže konec zadnjega programa. Z obračanjem gumba za izbiro programa nastavite nov program.

Če gumb obrnete v položaj »Ponastavitev«

- , se naprava po 30 sekundah samodejno izklopi.



Če nastavite program ali možnost, ki se konča z vodo v bobnu, funkcija stanja pripravljenosti **ne izklopi** naprave in vas na ta način opozori, da je treba izčrpati vodo.

12. NAMIGI IN NASVETI



UPOZORNENIE!

Oglejte si poglavja o varnosti.

12.1 Vstavljanje perila

- Perilo razdelite na: belo, barvno, sintetično, občutljivo in volneno.
- Upoštevajte navodila za pranje, ki se nahajajo na etiketah za vzdrževanje perila.
- Belega in barvnega perila ne perite skupaj.
- Nekatero barvno perilo se pri prvem pranju razbarva. Priporočamo, da ga prvih nekaj pranj perete ločeno.
- Večslojno, volneno perilo s poslikavami obrnite z notranjo stranjo navzven.
- Predhodno poskrbite za trdovratne madeže.
- Trdovratne madeže odstranite s posebnim pralnim sredstvom.
- Bodite previdni z zavesami. Snemite kaveljčke in dajte zaveso v pralno vrečo ali prevleko za blazino.
- Zelo majhna količina perila lahko povzroči težave z uravnoteženostjo pri centrifugi, kar vodi do prekomernih tresljajev. Če pride do tega:
 - a. prekinite program in odprite vrata (oglejte si poglavje »Vsakodnevna uporaba«),
 - b. ročno porazdelite perilo, tako da bodo kosi perila enakomerno porazdeljeni po kadi,
 - c. pritisnite tipko Start/Pavza. Centrifuga se nadaljuje.
- Zapnite gumbje na prevlekah za blazine, zadrge, sponke in kaveljčke. Zapnite pasove, zavežite vrvice, vezalke, trakove in vse druge ohlapne predmete.
- Ne perite nezarobljenega ali strganega perila. Za pranje majhnih predmetov (kosov perila) in/ali občutljivega perila (npr. nedrčkov z lokom, pasov, hlačnih nogavic, vezalk, trakov itd.) uporabite pralno vrečo.

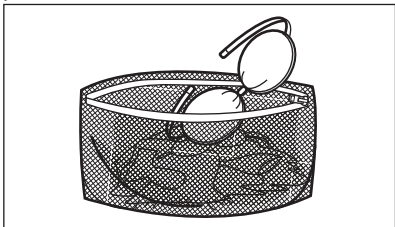

- Izpraznite žepe in razgrnite oblačila.

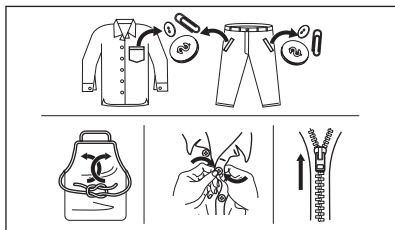

12.2 Trdovratni madeži

Za nekatere madeže voda in pralno sredstvo nista dovolj.

Priporočamo, da te madeže odstranite, preden daste perilo v napravo.

Na voljo so posebna sredstva za odstranjevanje madežev. Uporabite posebno sredstvo za odstranjevanje madežev, ki je primerno za vrsto madeža in tkanine.

Sredstva za odstranjevanje madežev ne pršite po oblačilih v bližini naprave, ker razjeda plastične dele.



12.3 Vrsta in količina pralnega sredstva

Izbira pralnega sredstva in uporaba prave količine vplivata na učinkovitost pranja, zmanjšujeta pa tudi odpadke in pomagata varovati okolje:

- Uporabljajte samo pralna in druga sredstva, ki so posebej namenjena pranju v pralnem stroju. Najprej upoštevajte naslednja splošna pravila:
 - pralne praške (tudi tablete in enoodmerna pralna sredstva) za vse vrste tkanin, razen občutljivih. Za belo perilo in razkuževanje perila uporabljajte pralni prašek, ki vsebuje belilo,
 - tekoča pralna sredstva (tudi enoodmerna pralna sredstva), po

možnosti za programe pranja pri nižjih temperaturah (največ 60 °C) za vse vrste tkanin ali posebna sredstva samo za volno.

- Izбира in količina pralnega sredstva sta odvisni od: vrste tkanine (občutljivo perilo, volneno perilo, bombaž itd.), barve oblačil, teže perila, stopnje umazanosti, temperature pranja in trdote vode.
- Upoštevajte navodila z embalaže pralnih ali drugih sredstev in pazite, da ne prekoračite najvišje navedene ravni **(MAX)**.
- Ne mešajte različnih vrst pralnih sredstev.
- Uporabite manj pomivalnega sredstva, če:
 - perete majhno količino perila,
 - je perilo malo umazano,
 - se pralno sredstvo med pranjem zelo peni.

Premajhna količina pralnega sredstva lahko povzroči naslednje:

- nezadovoljive rezultate pranja,
- posivitev perila,
- mastna oblačila,
- plesen v napravi.

Prevelika količina pralnega sredstva lahko povzroči naslednje:

- penjenje,
- slabši učinek pranja,
- slabše izpiranje,
- večji negativni vpliv na okolje.

12.4 Nasveti za varčevanje

Za varčevanje z vodo, energijo in pralnim sredstvom priporočamo, da upoštevate naslednje nasvete:

- **Običajno umazano perilo** lahko perete **brez predpranja**, da privarčujete s pralnim sredstvom, vodo in časom.
- Če napravo napolnite z **največjo količino perila, ki je navedena za vsak program, zmanjšate porabo energije in porabo vode**.
- Z ustrezno predhodno obdelavo lahko odstranite madeže in določeno stopnjo umazanije; perilo lahko nato operete pri nižji temperaturi.
- Če imate sušilni stroj, je priporočljivo uporabiti **najvišje možno število vrtljajev centrifuge** za izbrani program pranja, da med sušenjem prihranite energijo.
- Pri nižjih temperaturah uporabite kratke programe, če je možno.

12.5 Trdota vode

Če je voda na vašem območju trda oz. srednje trda, vam priporočamo, da uporabite mehčalec vode za pralne stroje.

Na območjih z mehko vodo ni treba uporabljati mehčalca vode.

Za informacije o trdoti vode v vašem kraju se obrnite na krajevno vodovodno podjetje.

Uporabite pravo količino sredstva za mehčanje vode. Upoštevajte navodila z embalaže izdelka.

13. VZDRŽEVANJE IN ČIŠČENJE

⚠ UPOZORNENIE!

Oglejte si poglavja o varnosti.

13.1 Razpored občasnega čiščenja

Občasno čiščenje pomaga podaljšati življenjsko dobo naprave.

Po koncu vsakega programa naj ostanejo vrata in predal za pralno sredstvo malo priprta, da omogočite kroženje zraka in

posušite notranjost naprave: s tem boste preprečili nastanek plesni in neprijetnih vonjav.

Če naprave ne uporabljate dalj časa: zaprite pipo in odklopite napravo.

Orientacijski razpored občasnega čiščenja:

Odstr. vodnega kamna	Dvakrat letno
Vzdrževalno pranje	Enkrat mesečno

Čiščenje tesnila vrat	Vsaka dva meseca
Čiščenje bobna	Vsaka dva meseca
Čiščenje predala za pralno sredstvo	Vsaka dva meseca
Čiščenje filtra odtočne črpalke	Dvakrat letno
Čiščenje filtra v cevi za dovod vode in filtra v ventilu	Dvakrat letno

V naslednjih odstavkih je razloženo, kako morate čistiti vsak del.

13.2 Odstranjevanje tujkov



Pred zagonom programa preverite, ali so vsi žepi prazni in ohlapni predmeti zapeti. Preberite si »Polnjenje stroja« v poglavju »Namigi in nasveti«.

Odstranite vse tujke (kot so kovinske sponke, gumbi, kovanci itd.), ki jih morda najdete za tesnilom vrat, v filtrih in bobnu. Preberite si odstavke »Tesnilo vrat z zbiralnim utorom«, »Čiščenje bobna«, »Čiščenje odtočne črpalke« in »Čiščenje filtra v cevi za dovod vode in filtra v ventilu«. Po potrebi se obrnite na pooblaščen servisni center.

13.3 Čiščenje zunanjih površin

Napravo čistite le z blagim milom in toplo vodo. Povsem posušite vse površine.

Ne uporabljajte grobih gobic ali abrazivnih materialov.



POZOR!

Ne uporabljajte alkohola, topil ali kemičnih izdelkov.



POZOR!

Kovinskih površin ne čistite s čistili na osnovi klora.

13.4 Odstr. vodnega kamna



Če je voda na vašem območju trda oz. srednje trda, vam priporočamo, da uporabite mehčalec vode za pralne stroje.

Redno pregledujte bobnen, da preverite morebitno prisotnost vodnega kamna.

Običajna pralna sredstva že vsebujejo sredstva za mehčanje vode, a priporočamo, da občasno zaženete program s praznim bobnom in sredstvom za odstranjevanje vodnega kamna.



Vedno upoštevajte navodila na embalaži izdelka.

13.5 Vzdrževalno pranje

Ponavljajoča in dolgotrajna uporaba programov z nizko temperaturo in kratkih programov lahko povzroči kopičenje pralnega sredstva, ostankov kosmov, rast bakterij in nastanek biofilma v bobnu in kadi. Zaradi tega lahko nastanejo neprijetne vonjave in plesen.

Če želite odstraniti te ostanke in očistiti notranjost naprave, vsaj enkrat na mesec izvajajte vzdrževalno pranje:

1. Iz bobna odstranite vse perilo.
2. Zaženite program za bombaž pri najvišji temperaturi z majhno količino praška ali, če je na voljo, zaženite program Čiščenje stroja.

13.6 Tesnilo na vratih

Ta naprava ima **samočistilni odtočni sistem**, ki lahka vlakna, odpadla z oblačil, odplakne z vodo. Redno pregledujete tesnilo. Kovance, gume in druge majhne predmete lahko odstranite ob koncu programa.

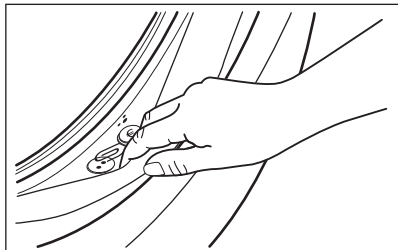

Po potrebi ga očistite s čistilnim sredstvom, ki vsebuje amonijak, ne da bi opraskali površino tesnila.



Vedno upoštevajte navodila z embalaže izdelka.

13.7 Čiščenje bobna

Redno pregledujte boben, da preprečite neželene usedline.

Zaradi zarjavelih tujkov v bobnu ali prisotnosti železa v vodi lahko pride do kopičenja rje v bobnu

Očistite boben s posebnim čistilom za nerjavno jeklo.



Vedno upoštevajte navodila na embalaži izdelka.

Bobna ne čistite s sredstvi za odstranjevanje vodnega kamna, ki vsebujejo kisline, ali čistili, ki vsebujejo klor, jeklenimi gobnicami ali jekleno volno

Za temeljito čiščenje:

1. Očistite boben s posebnim čistilom za nerjavno jeklo.



Vedno upoštevajte navodila na embalaži izdelka.

2. Iz bobna odstranite vse perilo.
3. Zaženite kratek program za bombaž pri visoki temperaturi s praznim bobnom in majhno količino praška ali, če je na voljo, zaženite program Čiščenje stroja. Če lahko napravo povežete z omrežjem Wi-Fi, se posebni program Čiščenje stroja lahko prenese tudi prek aplikacije.

4. V prazen boben natresite majhno količino praška ali določenega izdelka, da izperete morebitne ostanke.



Občasno se lahko ob koncu programa na prikazovalniku prikaže ikona . To je priporočilo za »čiščenje bobna«. Po čiščenju bobna ikon izgine.

13.8 Čiščenje predala za pralno sredstvo

Za preprečitev morebitnih ostankov praška ali strjenega mehčalca in/ali tvorbe plesni v predalu za pralno sredstvo občasno opravite naslednji postopek čiščenja:

1. Odprite predal za pralno sredstvo. Pritisnite jeziček navzdol, kot prikazuje slika, in ga izvlecite.

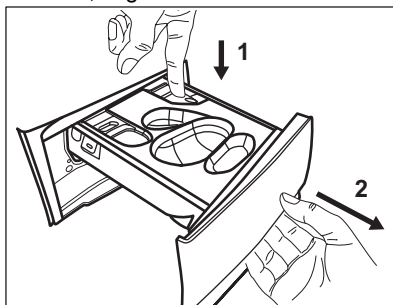

2. Odstranite posodo za tekoče pralno sredstvo, če je vstavljeno.

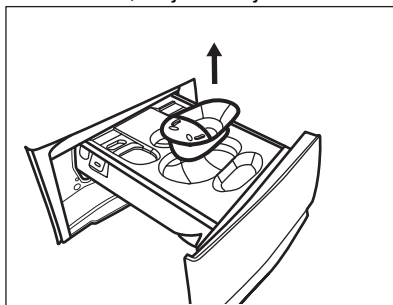

3. Dvignite zgornji pokrov predalov, da ga odstranite.

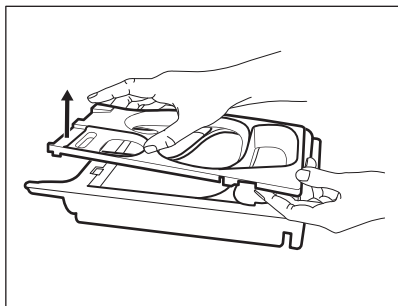

4. Predal za pralno sredstvo in morebitne vložke operite pod tekočo vodo.

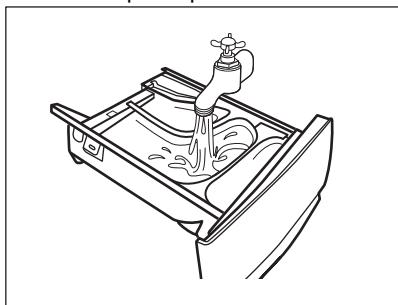

5. Prepričajte se, da so z zgornjega in spodnjega dela odprtine odstranjeni vsi ostanki pralnega sredstva. Odprtino očistite z majhno ščetko.

⚠ POZOR!

Ne uporabljajte ostrih ali kovinskih ščetk in gobic.

Prepričajte se, da so z zgornjega in spodnjega dela odprtine odstranjeni vsi ostanki pralnega sredstva. Odprtino očistite z majhno ščetko.

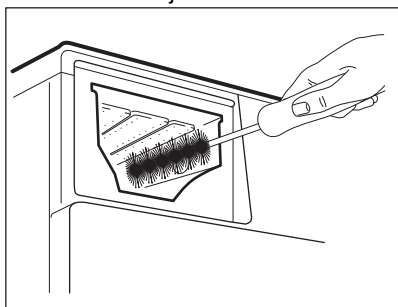

6. Podajalnik obrnite na glavo in odprite spodnji pokrov, kot je prikazano na sliki:

stranske jezičke najprej povlecite navzven in nato odstranite spodnji pokrov.

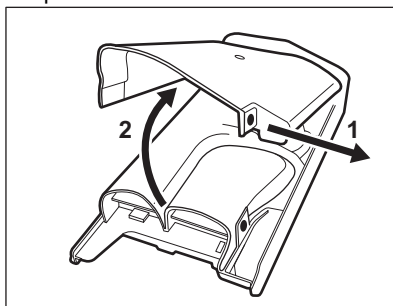

7. Poskrbite, da boste s podajalnika odstranili vse ostanke pralnega sredstva. Uporabite samo mehke vlažne krpe.
8. Namestite nazaj spodnji pokrov, tako da poravnate odprtine z zatiči na predalu, kot je prikazano na sliki. Zaprite tako, da zaslišite »klik«.

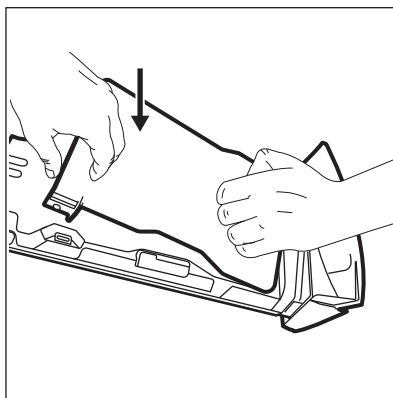

⚠ POZOR!

Pritisnite spodnji pokrov, kot je prikazano na sliki. Prepričajte se, da je pravilno zaprt.

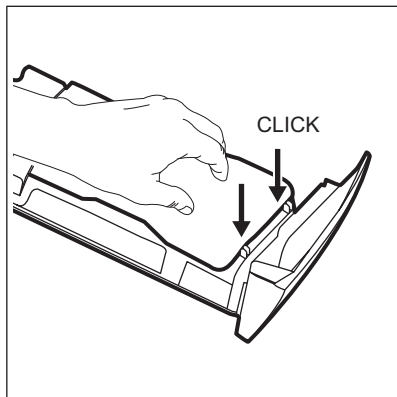

9. Ponovno namestite predal na naslednji način:
- Namestite spodnji pokrov in pritisnite, da zaslišite »klik«.
 - Namestite spodnji pokrov in pritisnite, da zaslišite »klik«.
 - Po potrebi vstavite posodo za tekoče pralno sredstvo.
10. Predal za pralno sredstvo vstavite v vodila in ga zaprite. Zaženite program izpiranja brez perila v bobnu.

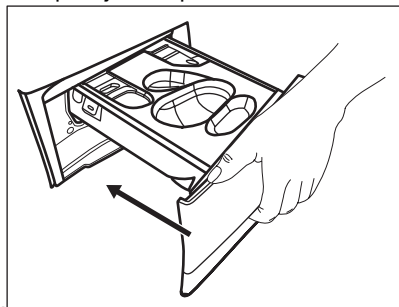

13.9 Čiščenje odtočne črpalke

⚠ UPOZORNENIE!

Iztaknite omrežni vtič iz vtičnice.



Redno pregledujte filter odtočne črpalke in poskrbite, da bo čist.

Odtočno črpalko očistite, če:

- Naprava ne izčrpa vode.
- Se bobnen obrača.

- Naprava povzroča neobičajen hrup zaradi zamašitve odtočne črpalke.
- Se na prikazovalniku izpiše opozorilna koda **E20**.

⚠ UPOZORNENIE!

- Filtra ne odstranjujte med delovanjem naprave.
- Črpalke ne čistite, če je voda v napravi vroča. Počakajte, da se voda ohladi.

Črpalke očistite na naslednji način:

1. Odprite pokrov črpalke.

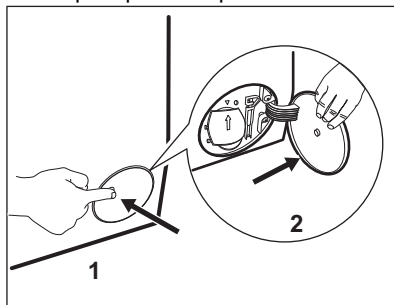

2. Pod dostop do odtočne črpalke postavite ustrezno posodo za zbiranje iztekaajoče vode.
3. Izvlecite žleb navzdol. V bližini imejte krpico za brisanje vode, ki bo iztekla ob odstranitvi filtra.

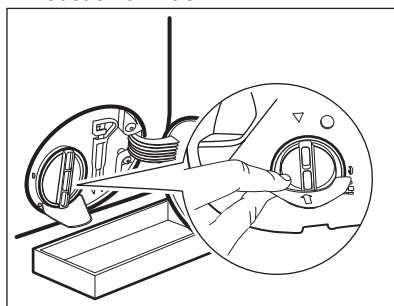

4. Obrnite filter za 180 stopinj v nasprotni smeri urnega kazalca, da ga odprete, a ne odstranite. Pustite, da voda izteče.

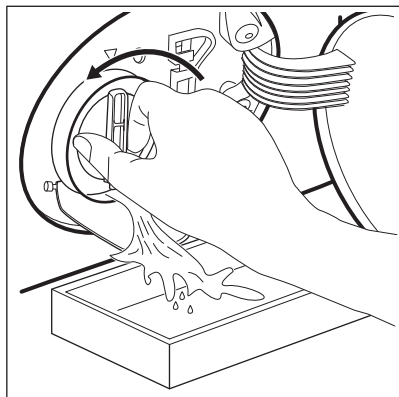

5. Ko je posoda polna vode, filter obrnite nazaj in izpraznite posodo.
6. Ponavljajte koraka 4 in 5, dokler voda ne preneha iztekati.
7. Obrnite filter v nasprotni smeri urnega kazalca in ga odstranite.

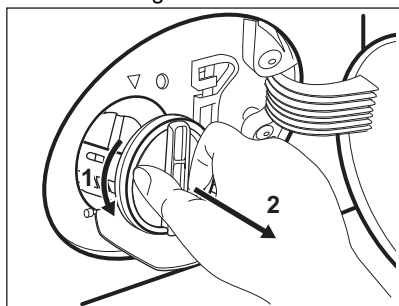

8. Po potrebi iz odprtine filtra odstranite kosce in predmete.
9. Preverite, ali se rotor črpalke lahko vrti. Če se ne vrti, se obrnite na pobleščeni servisni center.

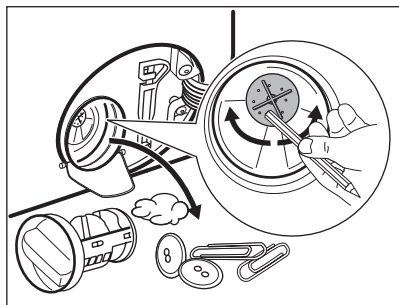

10. Filter očistite pod tekočo vodo.

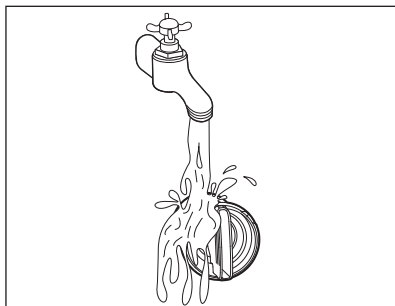

11. Filter z obračanjem v smeri urnega kazalca namestite nazaj v posebna vodila. Filter morate priviti pravilno, da preprečite iztekanja.

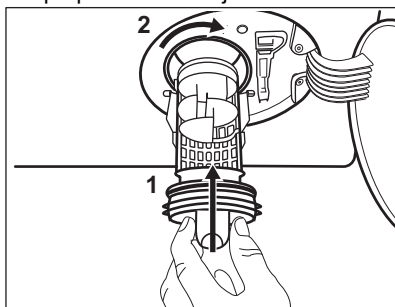

12. Zaprite pokrov črpalke.

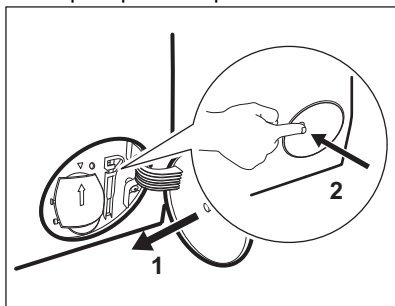

Ko vodo izčrpate s pomočjo postopka za črpanje v sili, morate znova vklopiti odtočni sistem:

- a. V predelek za glavno pranje predala za pralno sredstvo vlijete 2 litra vode.
- b. Zaženite program za črpanje vode.

13.10 Čiščenje cevi za dovod vode in filtrov ventilov

Občasno je priporočljivo očistiti filtre cevi za dovod vode in ventila, da odstranite ostanke, ki so se sčasoma nabrali:

1. S pipe snemite cev za dovod vode in očistite filter.

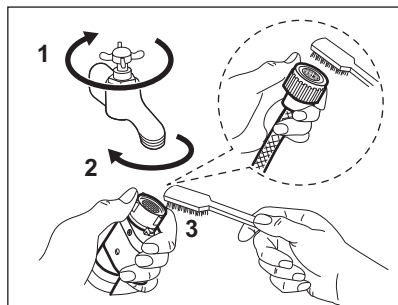

2. Odstranite cev za dovod vode z naprave, tako da odvijete matico.

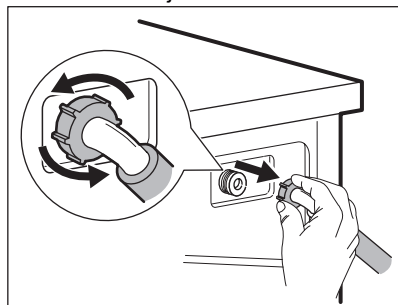

3. Z zobno ščetko očistite filter ventila, ki se nahaja na hrbtni strani naprave.

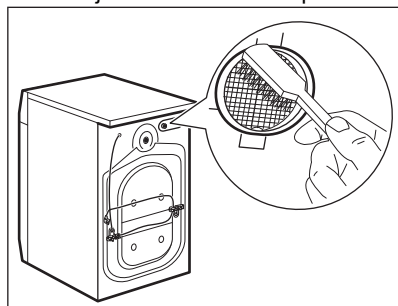

4. Ko cev priključujete nazaj na hrbtno stran naprave, jo obrnite levo ali desno (ne navpično), odvisno od položaja pipe.

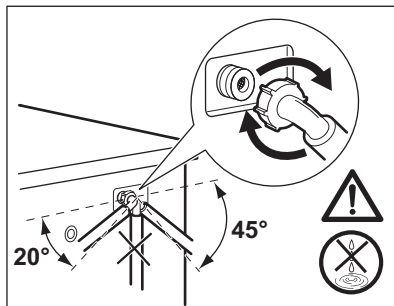

13.11 Črpanje v sili

Če naprava ne more izčrpati vode, opravite isti postopek, ki je opisan v odstavku »Čiščenje odtočne črpalke«. Po potrebi očistite črpalke.

Ko vodo izčrpate s pomočjo postopka za črpanje v sili, morate znova vklopiti odtočni sistem:

1. V predelek za glavno pranje predala za pralno sredstvo vlijete dva litra vode.
2. Vključite program, da naprava izčrpa vodo.

13.12 Zaščita pred zmrzaljo

Če je naprava nameščena na mestu, kjer je lahko temperatura okrog 0 °C ali pade pod ničlo, odstranite preostalo vodo iz cevi za dovod vode in odtočne črpalke.

1. Iztaknite vtič iz omrežne vtičnice.
2. Zaprite pipo.
3. Konca cevi za dovod vode položite v posodo in pustite, da voda odteče iz cevi.
4. Izpraznite odtočno črpalke. Oglejte si postopek za črpanje v sili.
5. Ko je odtočna črpalke prazna, znova namestite cev za dovod vode.

! UPOZORNENIE!

Pred ponovno uporabo naprave se prepričajte, da je temperatura višja od 0 °C.

Proizvajalec ni odgovoren za škodo, nastalo zaradi nizkih temperatur.

14. ODPRAVLJANJE TEŽAV

⚠ UPOZORNENIE!

Oglejte si poglavja o varnosti.

14.1 Opozorilne kode in možne okvare

Naprava se med uporabo ne zažene ali zaustavi. Najprej poskusite najti rešitev težave (oglejte si razpredelnice).

⚠ UPOZORNENIE!

Pred kakršnimi koli preverjanji izklopite napravo.

Pri nekaterih težavah se na prikazovalniku prikaže šifra alarma, in bo morda lučka v gumbu Start/Pavza  gorela:



Če je naprava preveč napolnjena, iz bobna odstranite nekaj oblačil in/ali sočasno pritiskajte vrata in tipko Start/Pavza, dokler indikator  ne neha utripati (oglejte si spodnjo sliko).

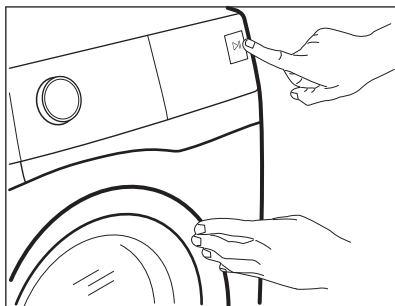

Težava	Možna rešitev
E 10 Naprava se z vodo ne napolni pravilno.	<ul style="list-style-type: none">• Preverite, ali je pipa odprta.• Prepričajte se, da tlak v vodovodnem omrežju ni prenizek. Za te podatke se obrnite na lokalno komunalno podjetje.• Prepričajte se, da pipa ni zamašena.• Prepričajte se, da cev za dovod vode ni prepognjena, poškodovana ali ukrivljena.• Prepričajte se, da je dovodna vodovodna cev ustrezno priključena.• Prepričajte se, da filter na dovodni cevi in filter na ventilu nista zamašena. Oglejte si »Vzdrževanje in čiščenje«.

E20

Naprava ne izčrpa vode.

- Prepričajte se, da sifon umivalnika ni zamašen.
- Prepričajte se, da cev za odvod vode ni prepognjena ali ukrivljena.
- Prepričajte se, da odtočni filter ni zamašen. Filter po potrebi očistite. Oglejte si »Vzdrževanje in čiščenje«.
- Prepričajte se, da je cev za odvod vode ustrezno priključena.
- Nastavite program črpanja, če ste nastavili program brez faze črpanja.
- Nastavite program črpanja, če ste nastavili funkcijo, ki se zaključí z vodo v kadi.

E40

Vrata naprave so odprta ali niso pravilno zaprta.

- Prepričajte se, da so vrata dobro zaprta.

E91

Notranja napaka. Ni komunikacije med elektronskimi elementi naprave.

- Program se ni zaključil pravilno ali pa se je naprava prezgodaj ustavila. Napravo izklopite in jo ponovno vklopite.
- Če se ponovno prikaže opozorilna koda, se obrnite na pooblaščen servisni center.

Če se na prikazovalniku prikažejo druge opozorilne kode, izklopite in vklopite napravo. Če se težava nadaljuje, se obrnite na pooblaščen servisni center.

V primeru različnih težav z napravo preglejte spodnjo razpredelnico glede možnih rešitev.

Težava	Možna rešitev
Program se ne zažene.	<ul style="list-style-type: none">• Poskrbite, da je vtič vključen v omrežno vtičnico.• Poskrbite, da so vrata naprave zaprta.• Poskrbite, da nobena varovalka v omarici z varovalkami ni poškodovana.• Morate se dotakniti Start/Pavza • Če je nastavljen zamik vklopa, nastavitve prekličite ali počakajte, da se odštevanje konča.• Izklopite funkcijo Varovalo za otroke, če je vklopljena.• Preverite položaj gumba pri izbranem programu.
Naprava se napolni z vodo in jo takoj izčrpa.	<ul style="list-style-type: none">• Poskrbite, da bo loputa v pravem položaju. Cev je morda nameščena prenizko. Oglejte si »Navodila za namestitve«.
Centrifuga ne deluje ali pa pranje traja dlje kot običajno.	<ul style="list-style-type: none">• Nastavite program ožemanja.• Prepričajte se, da odtočni filter ni zamašen. Filter po potrebi očistite. Oglejte si »Vzdrževanje in čiščenje«.• Ročno prilagodite kose v kadi in znova zaženite fazo ožemanja. Problem je lahko posledica neustreznega ravnovesja.
Na tleh je voda.	<ul style="list-style-type: none">• Prepričajte se, da so priključki vodovodnih cevi tesno priviti in da iz njih ne izteka voda.• Poskrbite, da na cevi za dovod in cevi za odvod vode ne bo poškodb.• Prepričajte se, da ste uporabili ustrezen detergent v ustrezni količini.

Težava	Možna rešitev
Vrat naprave ne morete odpreti.	<ul style="list-style-type: none"> • Pazite, da ne izberete programa pranja, ki se zaključí z vodo v kadi. • Prepričajte se, da je program pranja končan. • Nastavite program črpanja ali ožemanja, če je voda v bobnu. • Prepričajte se, da naprava dobiva električno energijo. • To težavo lahko povzroča okvara naprave. Obrnite se na pooblaščen servisni center. <p>Če morate odpreti vrata, natančno preberite »Odpiranje vrat v sili«.</p>
Naprava povzroča neobičajen hrup in se tresse.	<ul style="list-style-type: none"> • Prepričajte se, da je naprava v vodoravnem položaju. Oglejte si »Navodila za namestitve«. • Prepričajte se, da so embalaža in/ali transportni vijaki odstranjeni. Oglejte si »Navodila za namestitve«. • V boben dajte več perila. Količina perila je morda premajhna.
Trajanje programa se podaljša ali skrajša med izvajanjem programa.	<ul style="list-style-type: none"> • Funkcija SensiCare System lahko nastavi trajanje programa glede na vrsto in na težo perila. Glejte razdelek »Zaznavanje obremenitve SensiCare System« v poglavju »Vsakodnevna uporaba«.
Rezultati pranja niso zadovoljivi.	<ul style="list-style-type: none"> • Dodajte več detergenta ali uporabite drugo znamko detergenta. • Za odstranjevanje trdovratnih madežev pred pranjem perila uporabite posebna čistila. • Poskrbite, da nastavite ustrezno temperaturo. • Zmanjšajte količino perila.
Preveč pene v bobnu med pranjem.	<ul style="list-style-type: none"> • Zmanjšajte količino pralnega sredstva, število tablet ali enodmerna pralna sredstva.
Po pranju se v predalu za pralno sredstvo nahajajo ostanki pralnega sredstva.	<ul style="list-style-type: none"> • Prepričajte se, da ste predal za pralno sredstvo uporabili v skladu z navodili za uporabo. • Poskrbite za uporabo svežih tablet ali enodmernih pralnih sredstev. Po uporabi jih shranite v škatlo in zaprite v skladu s priporočili proizvajalca. Neposredna izpostavljenost okolju lahko spremeni njihovo značilnost in vedenje v predelku Pods®, še posebej v kombinaciji z določenimi funkcijami (npr. Odlog začetak).

Ko izvedete kontrolo, vklopite napravo. Program se začne izvajati od točke prekinitve naprej.

Če se težava ponovi, se obrnite na pooblaščen servisni center.

Potrebni podatki za servisni center se nahajajo na ploščici za tehnične navedbe.

14.2 Odpiranje vrat v sili

V primeru izpada električne energije ali okvare v delovanju naprave ostanejo vrata naprave zaklenjena. Program pranja se nadaljuje ob ponovni vzpostavitvi električne napetosti. Če ostanejo vrata zaklenjena v primeru okvare, jih lahko odprete z uporabo funkcije za odklepanje v sili.

Pred odpiranjem vrat:

POZOR!

Nevarnost opeklin! Prepričajte se, da voda in perilo nista vroča. Po potrebi počakajte, da se ohladita.

⚠ POZOR!

Nevarnost poškodbe! Prepričajte se, da se boben ne vrti. Po potrebi počakajte, da se boben neha vrteti.



Prepričajte se, da raven vode v bobnu ni previsoka. Po potrebi opravite črpanje v sili (oglejte si »Črpanje v sili« v poglavju »Vzdrževanje in čiščenje«).

Če želite odpreti vrata, nadaljujte po naslednjem postopku:

1. Za izklop naprave pritisnite tipko Vključeno/Izklopljeno .
2. Iztaknite omrežni vtič iz vtičnice.
3. Odprite loputo filtra.

4. Enkrat povlecite sprožilo za odklepanje v sili navzdol. Povlecite ga še enkrat navzdol, naj bo napet, medtem pa odprite vrata naprave.

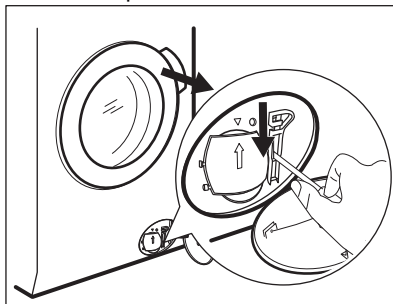

5. Odstranite perilo in zaprite vrata naprave.
6. Zaprite loputo filtra.

15. VREDNOSTI PORABE

15.1 Opomba



Koda QR na energijski nalepki z naprave zagotavlja spletno povezavo do informacij, povezanih z delovanjem naprave, v podatkovni bazi EU EPREL. Energijsko nalepko hranite za referenco skupaj z navodili za uporabo in vsemi drugimi dokumenti, ki so priloženi tej napravi.

Iste informacije lahko v bazi EPREL najdete tudi s pomočjo povezave <https://eprel.ec.europa.eu> ter imena modela in številke izdelka, ki ju najdete na ploščici za tehnične navedbe naprave. Za položaj ploščice za tehnične navedbe si oglejte poglavje »Opis izdelka«.



Vrednosti in trajanje programa se lahko razlikujejo glede na različne pogoje (npr. sobno temperaturo, temperaturo in tlak vode, količino in vrsto perila, napajalno napetost) in tudi če spremenite privzeto nastavitve programa.

15.2 V skladu z uredbo Evropske komisije 2019/2023

Eco 40-60 program	kg	kWh	Litri	hh:mm	%	°C	obr./min¹⁾
Polna napolnjenost	9.0	0.820	55.0	03:40	53.00	35.0	1351
Polovična napolnjenost	4.5	0.540	45.0	02:35	53.00	33.0	1351

Eco 40-60 program	kg	kWh	Litri	hh:mm	%	°C	obr./min¹⁾
Četrtrinska napolnjenost	2.5	0.185	38.0	02:30	54.00	23.0	1351

1) Največja hitrost ožemanja.

Poraba energije v različnih načinih

Izklop (W)	Stanje pripravljenosti (W)	Zakasnen vklop (W)
0.50	0.50	4.00

Čas do izklopa/stanja pripravljenosti je največ 15 minut.

15.3 Splošni programi

Program	kg	kWh	Litri	hh:mm	%	°C	obr./min
Bombaž ¹⁾ 90 °C	9.0	2.700	90.0	04:05	52.00	85.0	1400
Bombaž 60 °C	9.0	1.600	85.0	03:50	52.00	55.0	1400
Bombaž ²⁾ 20 °C	9.0	0.350	85.0	03:00	52.00	20.0	1400
Sintetika 40 °C	4.0	0.800	55.0	02:15	35.00	40.0	1200
Občutljivo ³⁾ 30 °C	2.0	0.400	60.0	01:05	35.00	30.0	1200
Volna 30 °C	1.5	0.300	65.0	01:05	30.00	30.0	1200

1) Primerno za pranje močno umazanega perila.

2) Primerno za pranje malo umazanega bombažnega, sintetičnega in mešanega perila.

3) Deluje tudi kot kratek cikel pranja za malo umazano perilo.

16. HITRI VODNIK

16.1 Dnevna uporaba

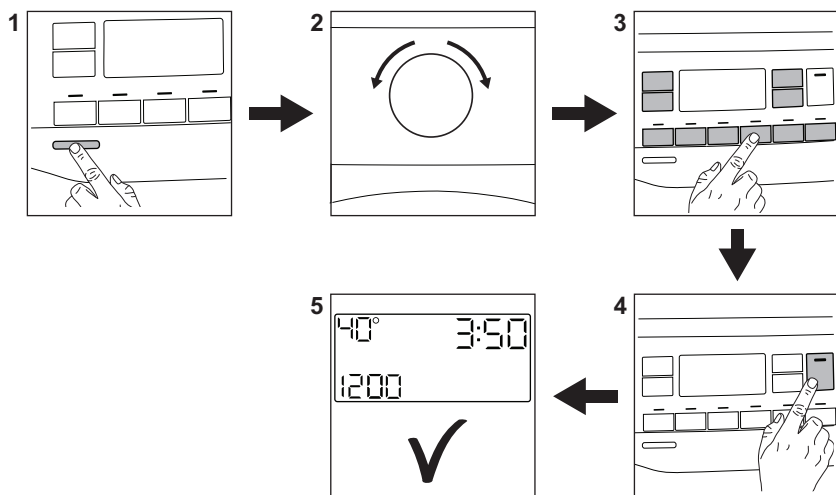



- Povezava omrežnega vtiča z omrežno vtičnico.
- Odprite pipo za vodo.
- Pritisnite gumb **Vklopljeno/Izklopljeno** ① za vklop naprave (1).
- Obrnite gumb za izbiro programa, da nastavite želeni program (2).
- Z ustreznimi tipkami nastavite zelene funkcije (3).
- Perilo dajte v boben, en kos za drugim, in pazite, da ne presežete največje predlagane količine perila. Zaprite vrata in pazite, da se perilo ne bo ujelo med tesnilo in vrata.
- Vlijte pralno sredstvo in drugo sredstvo v ustrezni predelek predala za pralno sredstvo. Če uporabljate tablete, vklopite funkcijo Pods®.
- Za zagon programa pritisnite gumb **Start/Pavza** ▷|| (4).
- Naprava se zažene.
- Po koncu programa odstranite perilo.
- Za izklop naprave pritisnite gumb **Vklopljeno/Izklopljeno** ①.

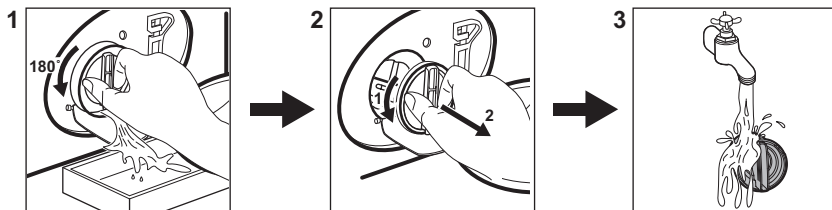

16.2 Čiščenje filtra odtočne črpalke



Filter čistite redno, še posebej pa, če se na prikazovalniku prikaže opozorilna koda **E20**.

16.3 Programi

Programi	Količina perila	Opis izdelka
QuickCare 69min	5.0 kg	Bombažna in sintetična oblačila. Ta program zagotavlja dobre rezultate pranja v kratkem času.
Bombaž	9.0 kg	Belo in barvno bombažno perilo. Popolno za običajno in močno umazano perilo.
Sintetika	4.0 kg	Sintetično ali mešano perilo.
Občutljivo	2.0 kg	Občutljivo perilo, kot je perilo iz akrila, viskoze in poliestra.
 Volna/Svila	1.5 kg	Volna, ki se lahko pere strojno, volna za ročno pranje in občutljive tkanine.
Hitro strojno sušenje 20 minut	3.0 kg	Malo umazani ali enkrat nošeni kosi perila iz bombaža in sintetike.
 Para – osveževanje	1.0 kg	Bombažno in sintetično perilo, ki se morajo zgladiti.
Ožemanje/črpanje	9.0 kg	Za ožemanje perila in črpanje vode iz bobna. Vse tkanine razen volnenih in občutljivih.
Izpiranje	9.0 kg	Vse tkanine razen volnenih in zelo občutljivih. Program za izpiranje in ožemanje.
Športna oblačila	4.0 kg	Športna oblačila, sintetična vlakna , kot so poliester, mešanice poliestra/elastana, poliamid. Primerno za odstranjevanje znoja in telesne umazanije s tehničnih športnih oblačil.
Odeja	3.0 kg	Odeje, napolnjene s sintetičnim materialom, perjem ali puhom, podložena oblačila, prešite odeje.

Programi	Količina perila	Opis izdelka
 Športna oblačila	2.0 kg ¹⁾ 1.0 kg ²⁾	Sodobna oblačila za šport in dejavnosti na prostem.
 Hygiene	9.0 kg	Bela bombažna oblačila. Ta program odstrani več kot 99,99 % bakterij in virusov ³⁾ Prav tako zagotavlja ustrezno zmanjšanje alergenov.
Eko 40-60	9.0 kg	Program z nizko porabo energije za bombažno perilo. Zniža temperaturo in podaljša čas za doseganje dobrih rezultatov pranja.

1) Program pranja.

2) Program pranja in faza odbijanja vode.

3) Testirano za Staphylococcus aureus, Enterococcus faecium, Candida albicans, Pseudomonas aeruginosa in MS2 Bacteriophage pri zunanjem testu, ki ga je opravil Swisstatest Testmaterialien AG leta 2021 (Poročilo o testu št. 202120117).

17. SKRB ZA OKOLJE

Reciklirajte materiale, ki jih označuje simbol . Embalažo odložite v ustrezne zabojnike za reciklažo. Pomagajte zaščititi okolje in zdravje ljudi ter reciklirati odpadke električnih in elektronskih naprav. Naprav, označenih s

simbolom , ne odstranjujte z gospodinjskimi odpadki. Izdelek vrnite na krajevno zbirališče za recikliranje ali se obrnite na občinski urad.





electrolux.com

157082130-A-152024



CE